

Predromanika u Zadru

Kuduz, Lovro

Undergraduate thesis / Završni rad

2021

Degree Grantor / Ustanova koja je dodijelila akademski / stručni stupanj: **University of Zadar / Sveučilište u Zadru**

Permanent link / Trajna poveznica: <https://um.nsk.hr/um:nbn:hr:162:286568>

Rights / Prava: [In copyright](#)/[Zaštićeno autorskim pravom.](#)

Download date / Datum preuzimanja: **2024-07-31**



Sveučilište u Zadru
Universitas Studiorum
Jadertina | 1396 | 2002 |

Repository / Repozitorij:

[University of Zadar Institutional Repository](#)



zir.nsk.hr



DIGITALNI AKADEMSKI ARHIVI I REPOZITORIJI

Sveučilište u Zadru

Odjel za arheologiju

Jednopredmetni preddiplomski sveučilišni studij arheologije



Lovro Kuduz

Predromanika u Zadru

Završni rad

Zadar, 2022.

Sveučilište u Zadru
Odjel za arheologiju
Jednopredmetni preddiplomski sveučilišni studij arheologije

Predromanika u Zadru

Završni rad

Student/ica:

Lovro Kuduz

Mentor/ica:

doc. dr. sc. Tomislav Fabijanić

Zadar, 2022.



Izjava o akademskoj čestitosti

Ja, **Lovro Kuduz**, ovime izjavljujem da je moj **završni** rad pod naslovom **Predromanika u Zadru** rezultat mojega vlastitog rada, da se temelji na mojim istraživanjima te da se oslanja na izvore i radove navedene u bilješkama i popisu literature. Ni jedan dio mojega rada nije napisan na nedopušten način, odnosno nije prepisan iz necitiranih radova i ne krši bilo čija autorska prava.

Izjavljujem da ni jedan dio ovoga rada nije iskorišten u kojem drugom radu pri bilo kojoj drugoj visokoškolskoj, znanstvenoj, obrazovnoj ili inoj ustanovi.

Sadržaj mojega rada u potpunosti odgovara sadržaju obranjenoga i nakon obrane uređenoga rada.

Zadar, 3. siječnja 2022.

SADRŽAJ

1. Uvod.....	1
2. Predromanika – definicija i značajke	2
3. Povijest Zadra u ranom srednjem vijeku	3
4. Urbanizam predromaničkog Zadra.....	4
5. Episkopalni kompleks	6
5.1. Katedrala Sv. Stošije (Anastazije).....	7
5.2. Crkva Sv. Trojstva/Sv. Donata.....	14
6. Starokršćanske crkve s kontinuitetom u predromanici.....	20
6.1. Crkva Sv. Marije Velike.....	20
6.2. Crkva Sv. Platona	21
6.3. Crkva Sv. Tome.....	21
6.5. Crkva Sv. Stjepana	24
6.6. Crkva Sv. Petra Starog	25
6.7. Crkva Sv. Stošije na Puntamici	27
7. Izvorno predromaničke crkve.....	29
7.1. Crkva Sv. Marije (Stomorica)	29
7.2. Crkva Sv. Vida	31
7.3. Crkva Sv. Nikole	33
7.4. Crkva Sv. Petra „de argata“	34
7.5. Crkva Sv. Krševana.....	35
7.6. Crkva Sv. Krševana na Kolovarama	36
8. Predromanički ulomci nepoznatog podrijetla.....	37
9. Ranoromaničke crkve.....	40
9.1. Crkva Sv. Lovre	40
9.2. Crkva Sv. Ivana Krstitelja kod Pusterle/Crkva Sv. Nediljice.....	44
9.3. Crkva Sv. Marije od benediktinki	49
10. Zaključak.....	50
11. Literatura	51
Sažetak/Summary.....	55

1. Uvod

Tema ovog rada jest predstaviti predromaničku sakralnu i svjetovnu arhitekturu u Zadru. Rad započinje kratkim poglavljem o predromanici općenito gdje će se utvrditi definicija tog pojma i gdje će biti navedene značajke koje određuju predromaniku kao zasebno stilsko razdoblje. Sljedeće poglavlje biti će jedan kraći osvrt o povijesti grada Zadra u ranom srednjem vijeku da bi se stekla približna slika okolnosti u kojima se grad razvijao. Zatim slijedi poglavlje o urbanizmu Zadra u ranom srednjem vijeku. Glavninu rada zauzimaju poglavlja o arhitekturi raspodijeljena u četiri grupe: episkopalni kompleks u kojem katedrala i crkva Sv. Donata zauzimaju vlastita potpoglavlja, starokršćanske crkve s kontinuitetom u predromanici, izvorno predromaničke crkve i ranoromaničke crkve.. Zadnja skupina predstavlja svojevrсно prijelazno razdoblje prema pravoj romanici i možemo je smatrati "predromaničkom", zato je opisana u ovom radu. Prije samih ranoromaničkih crkava umetnuto je poglavlje o predromaničkim ulomcima za koje nije poznato kojim objektima su pripadali. Osim same arhitekture, govorit će se i kamenom namještaju i skulpturi koja je organski povezana sa samim građevinama, a u nekim slučajevima i jedini preostali materijalni dokaz njihova postojanja.

2. Predromanika – definicija i značajke

Predromanika je stilsko razdoblje ranog srednjeg vijeka u zapadnoeuropskoj umjetnosti koje obuhvaća sva umjetnička i arhitektonska postignuća od kraja Rimskog Carstva do pojave romanike, a kao takvo uključuje sve lokalne umjetničke izričaje poput merovinške, starohrvatske, langobardske, vizigotske, anglosaksonske, karolinške i otonske umjetnosti, dok u hrvatskoj znanosti pojam predromanika predstavlja razdoblje od početka starohrvatske države do pojave romaničkog stila, tj. period od druge polovice 8. st. do kraja 10. st. te predstavlja prvi umjetnički stil srednjeg vijeka na našem prostoru.¹ Predromaničku arhitekturu karakterizira nekoliko značajki koje su prisutne u svim skupinama europske predromanike: biaksijalnost kojom se vertikalna i horizontalna os suprotstavljaju u prostornoj organizaciji građevine, prostorni diskontinuitet, nepostojanje sklada između organizacije prostora i vanjskih zidnih površina, nepostojanje odnosa između oblika prostornih jedinica i njihove vanjske pratnje te prisutnost skrivenih prostorija koje se ne daju razlučiti izvana.² U starohrvatskom graditeljstvu stvoreno je bogatstvo izraza proizašlo eksperimentiranjem s oblicima naslijeđenima iz antike i onima koji su preinačeni uzeti iz zapadnoeuropskog kruga, prvenstveno karolinškog stila. Arhitektura se može razvrstati u dvije skupine. Prva i najbrojnija, koju Goss naziva tradicionalnom predromaničkom skupinom³, temelji se na antičkom i ranobizantskom nasljeđu. Druga skupina veže se uz vladarski dvor i stilski je blisko povezana s karolinškim krugom. U ovoj, kraljevskoj predromaničkoj skupini pronalazimo građevine poput vladarskih mauzoleja, katedrala, važnih samostanskih crkava, a najviše su zastupljene u središnjoj Dalmaciji i Dalmatinskoj zagori, središtu tadašnje države.⁴ Uz ovu skupinu veže se pojava *westwerka* u hrvatskom graditeljstvu, vrsti vladarske lože preuzete iz karolinške arhitekture.⁵ Kiparstvo je isključivo vezano uz opremanje crkava, stoga su proizvodi klesarskih radionica ograničeni na oltarne pregrade, ciborije, kapitele, tranzene, ambone, okvire vrata i prozora te na sarkofage. Ornamenti se izrađuju u plitkom reljefu koji je bio dekoriran crvenom, plavom i zlatnom bojom. Najčešći motivi su geometrijski i biljni pleteri, ponekad kombinirani s kršćanskim simbolima i zoomorfnim figurama. Naglašena je dvodimenzionalnost ukrasa, a često je prisutan i *horror vacui*.⁶

¹ Enciklopedija.hr/Predromanika

² V. GOSS, 1982, 49-50.

³ V. GOSS, 2006, 53.

⁴ V. GOSS, 2006, 53-54.

⁵ V. GOSS, 2006, 163-165.

⁶ Enciklopedija.hr/Predromanika u Hrvatskoj

3. Povijest Zadra u ranom srednjem vijeku

Zadar je jedan od rijetkih gradova koji je izbjegao pustošenje u vrijeme barbarskih provala. Zahvaljujući odličnom geografskom položaju, i najvažnije, činjenici da je uspio sačuvati svoj antički ager⁷, postao je političko središte bizantske Dalmacije. U drugoj polovici 8. st. dolazi do suprotstavljanja Bizanta i Franačkog carstva, a Zadar i Dalmacija dolaze u središte sukoba. Pošto su Franci osvojili Panoniju, Liburniju i Dalmaciju (tako franački kroničari nazivaju istočni Jadran i sjeverozapadni Balkan) i time ugrozili gradove na obali, Dalmatinci odlučuju izvući korist iz nove situacije i šalju dva poslanika, zadarskog biskupa Donata i Pavla, dux-a Jadere, na franački dvor u Diedenhofenu. Međutim, Bizant šalje mornaricu na Jadran čime vraća ravnotežu moći na vlastitu stranu. Aachenskim mirom iz 812. godine Dalmacija ostaje u rukama bizantskog cara. Biskup Donat odlazi u Konstantinopol ispričati Dalmatince za prijašnje pristajanje Francima u čemu je bio uspješan jer je car odlučio pokloniti relikvije sv. Anastazije zadarskom biskupu. Zadar će ostati najpouzdanija bizantska točka na Jadranu. Dolaskom Bazilija I. na bizantsko prijestolje dolazi do administrativnih reformi, pa će Dalmacija biti uzvišena s ranga arhontije na rang teme,⁸ a Zadar će postati sjedište stratega. Budući da strateg ovisi isključivo o caru, Zadar je u jednu ruku oslabio jer su nestale novčane i druge obveze koje su ostali gradovi imali prema bivšem arhontu. Također, Bizant u Dalmaciji nije držao ni vojsku ni mornaricu⁹ što je uvelike oslabilo autoritet stratega. Slabljenju njegove vlasti pridonijelo je i biranje splitskog biskupa za dalmatinskog metropolita 925. godine što je za Zadar značilo da uz nedostatak stvarne vojne moći sada oskudijeva i s vjerskim autoritetom. S vremenom će autoritet stratega biti ograničen samo na zadarski kotar. U takvim prilikama na vlast u gradu u 10. st. dolazi prvi poznati prior iz zadarske patricijske obitelji – *Maius*. Dinastija Madijevaca započet će novu politiku odcjepljivanja Dalmacije od ostatka Carstva. Na takvo razmišljanje ih je zasigurno navela sve veća autonomija Venecije. Kako je samostalnost Zadra za njihovo vrijeme jačala, tako su Madijevci naposljetku odbacili naslov stratega i katapana iz titulature. Razdoblje 10. i 11. st. vrijeme je kada Venecija nastoji ojačati svoje interese na istočnom Jadranu. Zadar je jedini grad koji je priznao mletačkog dužda prije vojne Petra II. Orseola u Dalmaciji. Mlečani će u sukobu s Bizantom biti protjerani, a u Zadar se vraćaju Madijevci koji nastavljaju razvijati gradsku autonomiju. Ekonomski i društveni razvoj dalmatinskih gradova dovest će do raspada teme. Politička situacija se mijenja dolaskom Arpadovića početkom 12. st. koji uklanjaju Madijevce i ostale patricijske obitelji s vlasti i

⁷ N. KLAJČ, I. PETRICIOLI, 1976, 63.

⁸ N. KLAJČ, I. PETRICIOLI, 1976, 79.

⁹ N. KLAJČ, I. PETRICIOLI, 1976, 86.

postavljaju svoje ljude na pozicije. Kolomanovo osvajanje tako predstavlja novu epohu zadarske i dalmatinske povijesti.¹⁰

4. Urbanizam predromaničkog Zadra

Kontinuitet života u Zadru nije prekinut nakon antike nego se, prilagodivši se novim uvjetima, direktno nastavio u srednjem vijeku. Srednjovjekovni Zadar zauzimao je istu površinu kao i antički,¹¹ a pravilna mreža ulica se očuvala i odredila lik grada u novom razdoblju. Posebitost Zadra jest da je gradska površina bila znatno veća u odnosu na druge dalmatinske gradove čineći Zadar mnogo prostranijim. To je uvjetovalo da kuće imaju veće vrtove i dvorišta, a ostalo je i ponešto neobrađenih poljana. Mnoge antičke zgrade ostale su u upotrebi, ali to ne znači da nije bilo promjena u urbanističkom planu grada. U prvom redu, Zadar je dobio nove zidine koje su obuhvatile veću površinu od antičkih. Segmenti ovog bedema otkriveni su na jugoistočnoj i jugozapadnoj strani grada.¹² Gradske su se insule izdužile nestankom svake druge poprečne ulice. Municipalno središte se preselilo bliže kopnenim vratima, dok kultno ostaje na forumu čime grad dobiva bicentričnu strukturu. Najveća razlika očituje se u povećanju broja sakralnih građevina. Osim preinaka koje su zahvatile neke starokršćanske crkve, bilo u skulpturi ili arhitekturi (Sv. Toma, Sv. Stjepan, katedrala), u 9. st. dolazi do izgradnje novih predromaničkih crkava (Sv. Trojstvo/Donat, Sv. Vid, Sv. Marija i dr.) čijem su se broju pridružile i ranoromaničke crkve u 11. st.¹³ Većina ovih sakralnih objekata poznata nam je i danas, ali s druge strane od stambene arhitekture nije ostalo nikakvih podataka.¹⁴ Ranosrednjovjekovne zidine podignute su između 9. i 11. st.¹⁵ U povijesnim izvorima sačuvala su se imena pojedinih dijelova fortifikacija, uglavnom gradskih vrata: *porta ianua magistra*, *porta maior*, *porta ferea*, *porta terre firme*, *porta Bellate* i dr. Dva grafička izvora pri rekonstrukciji zidina su maketa Zadra i nacrt grada, oba iz 16. st., koji se nalaze u Veneciji. Bersa je istražio dio jugoistočnog trakta zidina 1910., a Petricioli¹⁶ ih je istraživao u više navrata u razdoblju od 1952. do 1964. te se djelomično osvrnuo na njih tijekom proučavanja Stomorice.¹⁷ Zidine se pronađene u manjim segmentima, u visini do 2 ili 3 metra. Pratile su prirodnu orijentaciju poluotoka zatvarajući površinu od 8 ha i opsega su od 2500 metara. Izgrađene su od blokova priklesanih

¹⁰ N. KLAIĆ, I. PETRICIOLI, 1976, 62-106.

¹¹ N. KLAIĆ, I. PETRICIOLI, 1976, 117.

¹² N. KLAIĆ, I. PETRICIOLI, 1976, 117-118.

¹³ T. MARASOVIĆ, 2008, 275.

¹⁴ N. KLAIĆ, I. PETRICIOLI, 1976, 145.

¹⁵ T. MARASOVIĆ, 2008, 278.

¹⁶ I. PETRICIOLI, 1965, 169-202.

¹⁷ I. PETRICIOLI, 1968, 266.

lomljenaca uz upotrebu antičkih spolija posloženih u pravilne redove. S obzirom da su sačuvani samo ravni segmenti nepoznato jesu li bedemi imali kule ili su bili ojačani izbočenjima kao zidovi iz kasnog srednjeg vijeka.¹⁸

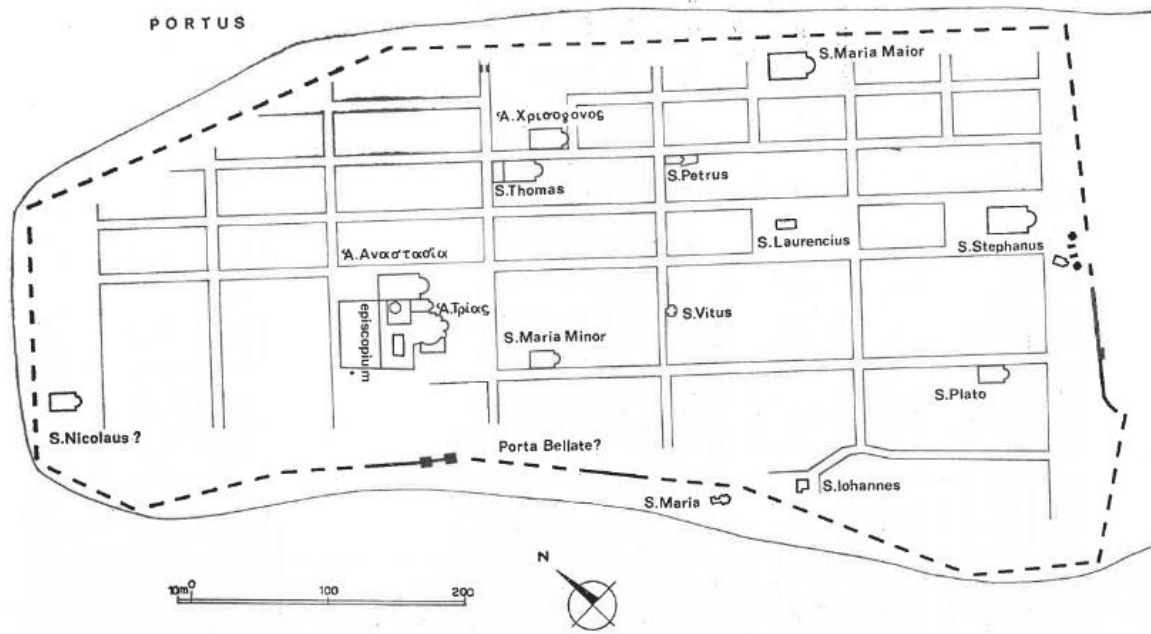

Karta 1: Karta srednjovjekovnog Zadra s naznačenim pozicijama crkava u ranom srednjem vijeku (N. KLAJIĆ, I. PETRICIOLI, 1976, 113)

¹⁸ T. MARASOVIĆ, 2008., 277.-278.

5. Episkopalni kompleks

Episkopalni kompleks nastao je u kasnoj antici, uglavnom u 5. st. na mjestu antičkog foruma (Slika 1). Sačinjavaju ga katedrala Sv. Stošije s aneksima i episkopij s pratećim sadržajima, a u 9. st. njegov dio postaje i rotunda Sv. Trojstva. Kompleks je uništio većinu foruma i obližnje arhitekture, ali građevine su pratile postojeći ortogonalni plan. Posebna značajka zadarskog kompleksa jest što je on izgrađen u samom središtu grada čime odudara od većine drugih gradova. Crkva Sv. Trojstva podignuta je u predromaničkom razdoblju između katedrale i episkopija isprva kao slobodno stojeća rotunda, a nešto kasnije je pretvorena u kompleksni hram s aneksima. Od starokršćanskog diaconicona napravljena je cisterna što je uvjetovalo izgradnju novih pastoforija, postavljenih bočno od apside katedrale. Njihova izgradnja povezana je s ranosrednjovjekovnim intervencijama u prezbitერიju katedrale.¹⁹

Episkopij, biskupska stambena zgrada, spominje se u izvorima iz 1036. Najviše ga je proučavao Vežić.²⁰ Ranosrednjovjekovna faza nije se očuvala do danas. Episkopij se nalazio s južne strane katedrale, smješten okomito u odnosu na nju. Usporedno s njim protezala se starokršćanska zgrada episkopija koja je još bila u upotrebi tijekom ranog srednjeg vijeka. Episkopij je bio uska dugačka građevina natkrivena dvostrešnim krovom i prislonjena uz narteks rotunde. Osmišljen je i izgrađen kad i druga faza crkve Sv. Trojstva s kojom je bio povezan vratima. Na zapadu je smješteno prostrano dvorište omeđeno zidovima.²¹ Sastavni dio podzemnog prostora episkopija bila je i cisterna koju je Vežić istražio i objavio rezultate 1980. g.²² Nastala je adaptacijom antičke taberne zatvaranjem svih otvora i gradnjom novih zidova. Za građevni materijal korišteni su grubo priklesano kamenje, antički spoliji i nepravilni kameni klinovi za svodove. Radi lakšeg presvođenja prostor je podijeljen na dva dijela redom od šest antičkih stupova. Dva bačvasta svoda oslanjala su se na zidove i kamene grade povrh stupova. Podovi i zidovi prekriveni su crvenom vodootpornom žbukom. Cisterna je izgrađena u 9. st. i jedina je takva sačuvana u Dalmaciji.²³

¹⁹ P. VEŽIĆ, 2012, 150-153.

²⁰ P. VEŽIĆ, 1979; P. VEŽIĆ, 1988; P. VEŽIĆ, 1995.

²¹ T. MARASOVIĆ, 2008, 292-293.

²² P. VEŽIĆ, 1980, 517-535.

²³ T. MARASOVIĆ, 2008, 294-295.

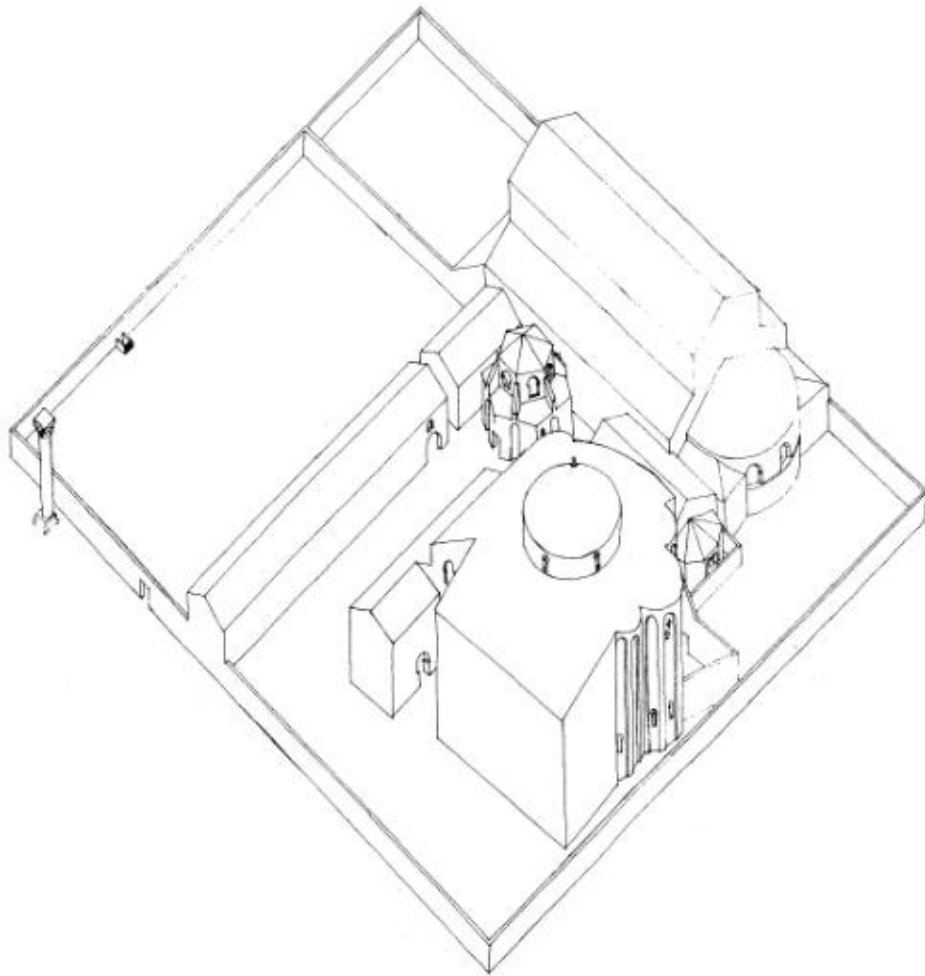

Slika 1: Rekonstrukcija izgleda episkopalnog kompleksa u 9. st. (P. VEŽIĆ, 1995, 154)

5.1. Katedrala Sv. Stošije (Anastazije)

Prema predaji, najstariji titular ove crkve je Sv. Petar, ali od 9. st. poznata je kao Sv. Anastazija (Stošija), tj. od vremena od kada je biskup Donat u nju preselio relikvije te svete koje je dobio od cara Nikefora. Donat je relikvije pohranio u mramorni sarkofag koji će kasnije biti pronađen u samoj katedrali. Moguće je da se prvobitni kult održao i naknadno jer je natpis prokonzula Grgura na oltarnom ciboriju posvećen sv. Petru. Sklop katedrale podignut je nad dijelom rimskog foruma, na sjeveroistočnoj strani omeđen je glavnim dekumanom, na jugozapadu produžetkom sporednog dekumana, a na sjeverozapadu kardom koji je vodio prema luci na sjeveru i dijelio forum od kapitolija.²⁴ Zadarskom katedralom bavilo se mnoštvo autora poput Petriciolija, Vežića, Jakšića, Chevalier itd.

Katedrala kakvu danas poznajemo jest romanička građevina izgrađena po obrisima starokršćanske bazilike od koje su se sačuvali samo ostaci apside i ranosrednjovjekovnog namještaja. Starokršćanska bazilika izgrađena je sredinom 5. ili 6. st., bila je trobrodna s dva reda od po osam stupova, s velikom polukružnom apsidom na istoku, širom od srednjeg broda, a na zapadnom uglu sagrađen je diaconicon. U ranom srednjem vijeku građevinu je zahvatilo nekoliko pregradnji (Slika 8). Južno i sjeverno od apside prigrađene su dvije manje prostorije, najvjerojatnije prije 12. st. Južna prostorija presvođena je bačvastim svodom ojačanim pojasnicom, na njezinoj istočnoj strani smješteno je svetište presvođeno polukalotom preko ugaonih trompa. Od sjeverne prostorije otkriven je samo prag vrata. Sljedeća prigradnja ticala se prezbiterija u kojem je ukopana kriptičija čiji se ostatci prepoznaju po tragovima konstrukcije i priklesanim kapitelima. Na dnu sjevernog broda je izgrađena kapela u kojoj se čuvao mramorni sarkofag sv. Anastazije. Bazilika je dobila i novi liturgijski namještaj, a diaconicon je pretvoren u cisternu.²⁵

U podu ispod prezbiterija otkriven je kameni nadvratnik iz 8. st. koji možda pripada jednom od ulaza u katedralu. U plitkom reljefu u simetričnoj kompoziciji prikazana su dva pauna okrenuta prema središnjem stablu. U dvorištu katedrale pronađen je djelomično sačuvan akroterij (Slika 3), pripadao je krovu ili oltarnom ciboriju. Ukrašen je trima redovima palmeta povijenih pri vrhu. Godine 1891. pronađeni su ulomci svih četiriju stranica oltarnog ciborija, a restaurirane su 1954. u zadarskom Arheološkom muzeju. Na dvijema stranicama ostao je gornji vijenac s natpisom u dvama redovima: *O princeps Petre principum, caelestis aulae claviger devotionis suscipe manusculum quod voveram. Proconsul ego infimus Gregorius qui nominor ut pie michi conferas promparvuis magna munera.* Na drugoj strani ukras vijenca čine kuke na gornjoj plohi

²⁴ T. MARASOVIĆ, 2008, 280.

²⁵ T. MARASOVIĆ, 2008, 281-283.

i šahovsko polje na donjoj. Preostale stranice ukrašene su dvostruko isprepletenim dvoprutim pletenicama i motivima paunova, vukova, lavova i grifona.²⁶ Ciborij je Petricioli datirao po donatoru, prokonzulu Grguru Madijevcu u 1030-e,²⁷ te je pomoću njega datirao zadarsko-splitsku radionicu u sredinu 11. st.²⁸

Fragmenti oltarne ograde pripadaju različitim fazama *cancelluma* katedrale. Najranijoj fazi pripada pet ulomaka pronađenih prilikom demontiranja romaničke rozete. Na temelju njih Petricioli je napravio idejnu rekonstrukciju pluteja. Ukrašan čine dvije identične kompozicije s križem po sredini podignutim na stubastom postolju. Pored križa je jedan jaganjac s golubicom iznad njega. S donje strane visi niz križića. Kompozicije dijeli bordura ukrašena lozicom koja se grana u listove i gvozdove. Identična bordura nalazi se i uz nabore pluteja.²⁹ Petricioli je plutej datirao u 5. ili početak 6. st.,³⁰ ali ga Jakšić datira u 8. st.³¹ Plutej s likom konjanika (Slika 2) poznat je preko negativa u žbuci. Petricioli ga je datirao u 8. st. usporedivši motive s analogijama iz Italije i Dalmacije.³² Rekonstrukciju je izradio Jakšić: plutej obilježava pet arkada, tri u gornjem i dvije u donjem redu. Donje su šire i spajaju po sredini gornje središnje arkade. U svakoj se nalazi po jedan reljef, ali sačuvani su samo gornji središnji s likom konjanika i dio donjeg lijevog s motivom križa. Arkade su ispunjene dvoprutom pletenicom.³³ Godine 1934. preuređenjem oltara otkrivene su tri ploče, njih je Belošević pripisao oltarnoj ogradi i datirao u 8. ili početak 9. st. predloživši idejnu rekonstrukciju te je mišljenja da iz seta nedostaje jedna ploča.³⁴ Ukrašan svih triju ploča čini kompozicija od dva polja s po dva križa između palmeta pod dvostrukom arkadom (Slika 5 i Slika 6, u donjem redu). Gornji rub i središnje polje između kompozicija čini stilizirana i ukrug povijena lozica koja se ponavlja i na donjem rubu jedne ploče. Na druge dvije donji rub krase tropruta pletenica s okulusom po sredini. Ostatak prostora popunjavaju peterokrake zvijezde i trolisni ljiljani.³⁵

Oltarnoj ogradi pripisan je i jedan poveći plutej, dimenzijama veći od ostalih (Slika 6, u gornjem redu). Ukrašan je trima kasetama s križem kao središnjim motivom, ispunjenim dvoprutom pletenicom i okruženim palmetama i ljiljanima. Palmete su odijeljene pilastrima na kojima se nižu medaljoni s listovima i rozetama. Sve tri kasete nadvisuje letva na kojoj su oblikovane

²⁶ T. MARASOVIĆ, 2008, 283-284.

²⁷ I. PETRICIOLI, 1960a, 18.

²⁸ I. PETRICIOLI, 1960a, 7.

²⁹ T. MARASOVIĆ, 2008, 285.

³⁰ N. KLAJČIĆ, I. PETRICIOLI, 1976, 121.

³¹ E. HILJE, N. JAKŠIĆ, 2008, 84-85.

³² I. PETRICIOLI, 1996, 209-214.

³³ E. HILJE, N. JAKŠIĆ, 2008, 92-94.

³⁴ J. BELOŠEVIĆ, 1968, 271-280.

³⁵ T. MARASOVIĆ, 2008, 285-286.

dvoprute arkade ispunjene polurozetama. Zadnji pronađeni plutej ukrašen je troprutim geometrijskim oblicima od čega se ističu četiri koncentrične kružnice isprepletene dijagonalnim trakama. Na vrhu su prikazana dva pauna okrenuta ka središnjem ljiljanu. Prepoznata su dva pilastra ograde: prvi je ugrađen u stubište katedrale, a drugi je pronađen u nadbiskupijskom dvorištu. Monolitno je isklesan te ukrašen savijenom lozicom i obrubljenim bisernim nizom. Na vrhu je prikazan križ između nekoliko ptica. Potječe iz 9. st. Dva tegurija iz otprilike istog vremena ukazuju da je *cancellum* u jednoj fazi pripadao tzv. visokom tipu sa zabatima. Prvi tegurij je pronađen u pločniku crkve Sv. Donata, a drugi je uzidan u timpan sjevernog portala župne crkve u Sukošanu. Oba pokazuju iste ukrasne osobine.³⁶ Predromaničkoj fazi katedrale pripada i jedna zaobljena ploča u kojoj Petricioli prepoznaje prsobran ambona (Slika 4).³⁷ Ploča je podijeljena u pravokutne kasete odijeljene dvoprutom pletenicom s rupicama po sredini. Unutar kasete nalaze se motivi križeva, paunova i simbola evanđelistara. Predložene su tri idejne rekonstrukcije: 1.) ambon od dvije ploče s 15 kasete, 2.) ambon od dvije ploče s 12 kasete i 3.) niska ploča u visini dviju kasete, ambon na kolonama.³⁸

U katedrali je pronađeno nekoliko sarkofaga ili njihovih ulomaka. Njihovom broju trebalo bi pribrojiti i primjerke nepoznatog podrijetla koji su vjerojatno izvorno stajali u katedrali:³⁹

- Sarkofag sv. Anastazije nema ukrasa osim jednog uklesanog križa na desnom zabatu poklopca. Na prednjoj strani poklopca nalazi se votivni natpis biskupa Donata koji se u skraćenom obliku javlja i na stražnjoj strani: *In nomine sancte Trinitatis hic requiescit corpus beate sancte Anastasie. De donis Dei Donatus peccatur episcopus fecit*⁴⁰(Slika 7),
- Sarkofag dopremljen u Arheološki muzej iz dvorišta katedrale gdje je bio prislonjen uz apsidu, trapezastog je tlocrta i ukrašen na tri strane. Na prednjoj strani oblikovano je šest troprutih arkada u plitkom reljefu unutar kojih se nalaze motivi križeva, rozeta i drvo života, a iznad su trolisni ljiljani. Na užoj bočnoj strani središnji motiv križa okružen je spiralom, lišćem, ljiljanom, rozetom i drvom života. Šira bočna strana ukrašena je dvjema arkadama unutar kojih su križ i rozeta okruženi raznim simbolima i nadvišeni pletenicama. Na prednjoj plohi poklopca proteže se simetrična alteracija

³⁶ T. MARASOVIĆ, 2008, 286.

³⁷ I. PETRICIOLI, 1989, 25.

³⁸ E. HILJE, N. JAKŠIĆ, 2008, 88.

³⁹ T. MARASOVIĆ, 2008, 287.

⁴⁰ T. MARASOVIĆ, 2008, 283.

triju križeva i dviju rozeta s listovima. Bočne strane poklopca krase simetrično postavljene ljiljani, listovi i rozete. Sarkofag se datira u 8. st.⁴¹

- Tri ulomka sarkofaga pronađena u okolici krstionice pripadaju istoj strani. Ukrašena su nizom križeva podno arkada, a iznad i postrance su motivi ljiljana. Ulomci datiraju u 8. st., a ukrasi prethode pravoj pleternoj plastici.⁴²
- Sarkofag koji se nalazi u crkvi Sv. Donata nepoznatog je podrijetla, ali nije isključena mogućnost da je izvorno pripadao katedrali. Darovan je Arheološkom muzeju 1891. Ukras na prednjoj plohi čini simetrična kompozicija od pet arkada nad stupićima između kojih se nalaze različiti likovi. U sredini je orao koji nadvisuje dvije manje ptice, bočno od njega su pleterne zauzlane kružnice i šesterokuti, a na kraju kompozicije su križevi među pticama. Na bočnim stranama ugravirani su motivi križeva. Sarkofag pripada vremenu zrele faze pleterne plastike, tj. 9. do 10. st.⁴³
- Sarkofag sa zadarskog groblja čije je izvorno podrijetlo nepoznato. Jedini ukras s prednje strane je uklesana niša s jednim latinskim križem. Na bočnim stranama su po dvije arkade ukrašene zavijenom troprutom lozicom, a iznad njih je dvostruko isprepletana tropruta lozica. Također pripada zreloj fazi pleterne plastike (9.-10. st.).⁴⁴

⁴¹ T. MARASOVIĆ, 2008, 287-288.

⁴² T. MARASOVIĆ, 2008, 288.

⁴³ T. MARASOVIĆ, 2008, 288.

⁴⁴ T. MARASOVIĆ, 2008, 288.



Slika 2: Plutej s likom konjanika (T. MARASOVIĆ, 2008, 285)



Slika 3: Akroterij (T. MARASOVIĆ, 2008, 280)



Slika 4: Ambon (T. MARASOVIĆ, 2008, 287)



Slika 5: Plutej (T. MARASOVIĆ, 2008, 286)

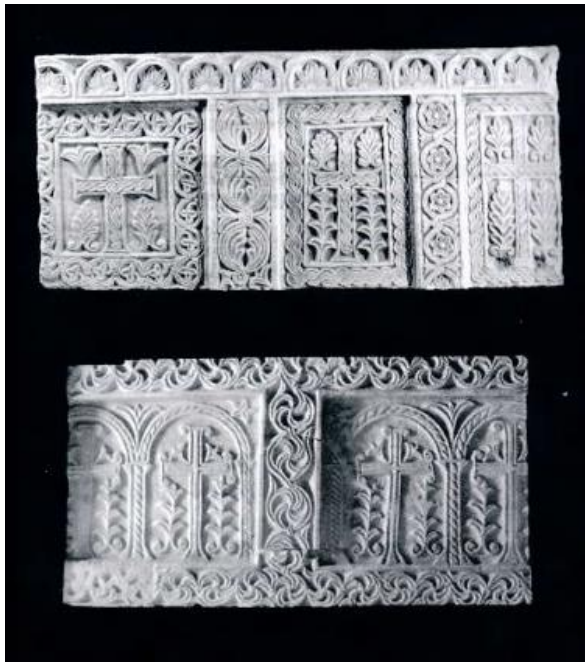

Slika 6: Plutej (T. MARASOVIĆ, 2008, 286)



Slika 7: Relikvijar Sv. Stošije (T. MARASOVIĆ, 2008, 282)

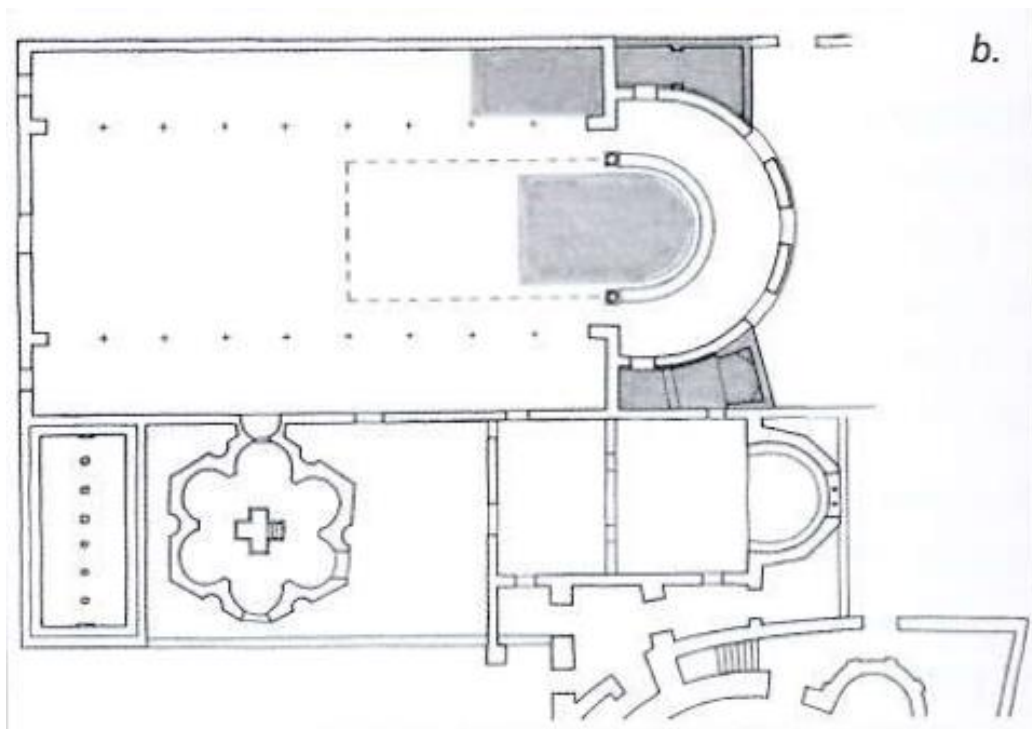

Slika 8: Tlocrt predromaničke faze zadarske katedrale (T. MARASOVIĆ, 2008, 280)

5.2. Crkva Sv. Trojstva/Sv. Donata

Prvi izvor koji govori o crkvi jest *De administrando imperio* bizantskog cara Konstantina VII. gdje je zabilježena kao crkva Sv. Trojstva. U svom opisu car jasno odjeljuje gornji i donji dio građevine koje prepoznaje kao dvije zasebne crkve. Koristi epitet *eilematikos* koji se najčešće prevodi kao „zasvođen“, ali može se prevesti i kao „okrugao“. S obzirom da je kružni oblik crkve istaknutija značajka od njezine presvođenosti, u ovom bi slučaju prijevod „okrugao“ više odgovarao. Konstantin, nažalost, ne spominje vrijeme izgradnje.⁴⁵

Godine 1798. crkva je desakralizirana i funkcionalno odvojena od biskupskog sklopa.⁴⁶ Arheološka istraživanja započela su u 19. st. tijekom kojih je razina poda spuštena na razinu rimskog pločnika. Istovremeno su provedeni konzervatorski radovi zaslužni za spašavanje građevine od propadanja. Tijekom talijanske uprave u Zadru ogoljeni su temelji i uništene su predromaničke prigradnje te su zazidani prolazi koji su vodili u njih. Nakon Drugog svjetskog rata započinju veliki istraživački i konzervatorski radovi 50-ih godina, a na njih su se nastavila istraživanja 70-ih i 80-ih godina.⁴⁷

Crkva Sv. Trojstva/Sv. Donata građevina je centralnog tlocrta s trima radijalno postavljenima apsidama na istoku i narteksom nepravilnog oblika na zapadu (Slike 9, 11 i 12). Središte crkve je omeđeno prstenom koji čine dva stupa i šest pilona povezanih lukovima. Kompozicija je ponovljena na katu čime se stječe dojam cilindra. Po sredini rotonde uzdiže se tambur. Središnji prsten okružuje deambulatorij natkriven oblim svodom koji leži na impostnim vijencima. Na šest mjesta iz tjemena svoda vise kamene patere u funkciji nosača svjetiljaka. Ispod svoda su lukovi što spajaju kolone i stupove s bočnim zidom. Njegovo oplošje raščlanjuje niz od 11 visokih oblikih niša koje prate red vanjskih lezena. Tri apside na istoku su polukružnog oblika i natkrivene polukalotastim svodovima položenim na impostnim vijencima. Po oblinama apsida raspoređeni su prozori u obliku jednostavnih monofora. Ispred svetišta dva stupa formiraju tribelon koji se ponavlja i na katu. Nasuprot njemu je ulaz, a bočno od svetišta su još dva ulaza. U narteksu na zapadu nalaze se stubište koje vodi u predvorje galerije i glavni ulaz u rotundu. Ulaz čini portal čiji je okvir složen od dijelova starijih vrata. Nadvratnik je ponovno upotrijebljeni prag s tri uklesana križa od kojih se posebno ističe središnji *crux gemata*. Iznad rasteretnog luka nalazi se zazidani prozor i iznad njega tragovi fresaka. Na sjevernoj strani perimetralnog zida smjestila su se tri portala koji su ostatak baroknog preuređenja.⁴⁸ Za

⁴⁵ M. JARAK, 2013, 164-165.

⁴⁶ P. VEŽIĆ, 2002b, 9.

⁴⁷ M. JARAK, 2013, 165.

⁴⁸ Opis crkve prema P. VEŽIĆ, 2002b, 11-19.

izgradnju crkve obilno je korišten antički materijal, pa tako u temeljima pronalazimo velike blokove koji su pripadali kaneliranim stupovima, vijencima, arhitravima i žrtvenicima. Antičke su spolije također stupovi s kapitelima ispred svetišta, u galeriji iznad i na otvorima na jugozapadnom dijelu zida galerije. Dovratnici i nadvratnici napravljeni su od antičkih ulomaka, a piloni i lukovi sagrađeni su od klesanih antičkih blokova.⁴⁹

Prema Vežiću crkva je građena u dvama različitim projektima u vremenski kratkom razdoblju druge polovice 8. i početkom 9. st. Prvo je bila podignuta kao slobodno stojeća rotonda, a zatim je naknadno preuređena u kompleksnu kapelu.⁵⁰ Prvotnu rotundu (Slika 10) sačinjavali su kružna jezgra i prstenasti ophod s trima apsidama na istoku. Nad jezgrom se uzdizala kupola ili tambur, a ophod je bio natkriven oblim svodom i drvenom krovnom konstrukcijom. Vanjski plašt ojačavale su vertikalne lezene. Unutarnji prsten činilo je osam mramornih stupova preuzetih zajedno s kapitelima iz antičkih ruševina. Po određenim strukturnim elementima (kružni oblik, prizemni prostor, vanjski i unutarnji prsten) vidi se da je podignuta po modelu koncentričnih krugova što je kompozicijski povezuje s memorijalnim kapelama i krstionicama. Prvi predložak za takav tip građevina jest crkva Sv. Groba u Jeruzalemu koja je u izvornom obliku bila rotonda s trima prstenovima i dvama ophodima oko središnje kružne jezgre. U 7. st. nestaje vanjski ophod, a na unutrašnjem su izgrađene tri apside nasuprot ulazu. U otprilike isto vrijeme u Europi se pojavljuju rotone s dvama prstenovima i jednom ili više istaknutih apsida. Prema takvom konceptu su izgrađene crkva San Angelo u Perugiji (6./7. st.), Santa Maria u Paviji (7. st.) te krstionice u Noceri i Torcellu. U 8. st. podignuta je Santa Sofia u Beneventu, zvjezdolikog tlocrta s trima apsidama na istočnoj strani i glavnim ulazom nasuprot te bočnim ulazima sa strane svetišta. U 9. st. nastaju rotone u Fuldi i Trieru. Naročito znamenit primjer za usporedbu je crkva s lokaliteta Gradina u Solinu. To je centralna građevina s kružnim unutrašnjim prstenom koji čini osam stupova i tri apside na istoku, no one nisu radijalno postavljene u odnosu na jezgru crkve. Perimetarni zid je iznutra raščlanjen oblim nišama, a izvana pravokutnim lezenama.⁵¹ Naknadnim projektom crkva Sv. Donata je preuređena u kompleksnu građevinu s izvornom rotandom kao središtem. Nadograđene se galerija i sustav funkcionalno povezanih prostorija. Na sjevernoj i zapadnoj strani prizidan je narteks sa stubištem koje vodi do predvorja galerije, smještenog iznad glavnog ulaza. Na istočnoj strani smještena je prigradnja u funkciji predvorja stubišta. Donji krak stubišta je presvođen, a vanjski plašt podupiru kontrafori. Najveća je bila južna prigradnja gdje se vjerojatno nalazio grednjak

⁴⁹ N. KLAJIĆ, I. PETRICIOLI, 1976, 124-125.

⁵⁰ P. VEŽIĆ, 2002a, 61-62.

⁵¹ P. VEŽIĆ, 2002a, 69-81.

koji je dijelio prizemlje od kata na kojem je bilo južno proširenje matroneja. Unutarnji prsten nosača u prizemlju zamijenjen je zidanim pilonima, a ostavljena su samo dva stupa ispred svetišta. Oble niše su zazidane, a ophod je nanovo presvođen. Galerija obrisom odgovara prizemlju, ali je njezin prostor niži i bila je spojena s novim prigradnjama preko dvostrukih prolaza na sjeveru i jugu. Natkrivena je drvenom krovnom konstrukcijom, dok polukalotasti kameni svod pokriva apside u galeriji, predvorje galerije i skrivenu prostoriju podno sjeverne apside. Središte crkve nadvisuje tambur. Istodobno s novim prigradnjama na kapeli podignuto je i novo krilo biskupske palače, obje građevine bile su povezane zajedničkim zidom u kojem su probijena vrata. To bi moglo ukazivati da je crkva bila dvorska kapela unutar biskupskog sklopa. Analogije za drugu fazu možemo pronaći u crkvi San Vitale u Raveni i Palatinskoj kapeli u Aachenu, obje su centralne građevine s galerijom unutar rezidencijalnog kompleksa.⁵² Dvjesto fazama rotone svjedoči nekoliko nalaza. Prvo, lezene na vanjskom oplošju perimetarnog zida koje se prostiru do visine galerije upućuju da je rotonda morala biti prvo izgrađena kao slobodno stojeći objekt.⁵³ Nadalje, niše na unutarnjem licu su u jednom trenutku zazidane, a jedan luk koje povezuje pilone sa zidom oslanja se na jedan zazid niše. S obzirom da su lukovi integralni elementi konstrukcije pilona to bi značilo da je njihovom izgradnjom negiran prvotni sloj koji su obilježavale polukružne niše.⁵⁴ Treće, u visini poda galerije otkrivene su drvene grede (Slika 17) ukrašene predromaničkim ukrasom, toliko duboko ugrađene u zidnu masu da su piloni koji nose lukove direktno sagrađeni na njima. Grede su izvorno bile namijenjene nekom krovu i ukrašeni dio stršao je na strehi. Ornament se nalazi na trima stranama, a tri grede pokazuju i profilacije karakteristične za takav tip greda.⁵⁵ Vežić ih pripisuje prvotnoj krovnoj konstrukciji deambulatorija. Nakon što su izgubile izvornu funkciju upotrijebljene su kao građevni materijal.⁵⁶ Grede su dendrokronologijom datirane u kraj 8./početak 9. st., dok ih ¹⁴C analiza stavlja u prvu polovicu 8. st. Motivi odgovaraju razdoblju druge polovice 8. st. i istovjetni su motivima s kamene plastike pripisane prvoj fazi rotone. Primjerice, motivi žljebova i prutova izvedeni su na jednak način kao i oni s kamenog materijala. Međutim, postoji vjerojatnost da je razvoj ornamentike na drvenoj građi tekao drugačijim smjerom pa možda i nije bila podložna istim promjenama.⁵⁷ Zadnje što ide u prilog dvjesto fazama izgradnje jest odnos galerije s prizemljem. Sama galerija je mnogo otvoreniji

⁵² P. VEŽIĆ, 2002a, 81-93.

⁵³ N. KLAIĆ, I. PETRICIOLI, 1976, 124.

⁵⁴ M. JARAK, 2013, 166.

⁵⁵ N. KLAIĆ, I. PETRICIOLI, 1976, 125-126.

⁵⁶ P. VEŽIĆ, 2012a, 152-153.

⁵⁷ M. JARAK, 2013, 170.

prostor i prolazima je bila spojena s prigradnjama koje nisu mogle biti dio originalnog koncepta građevine s obzirom da su ju one zakrivale. Njihova funkcija, kao i cijelog drugog plana izgradnje jest bila statičko učvršćivanje.⁵⁸

Kamene skulpture nema mnogo, potječe iz vremena prvobitne rotonde i sačuvana je kao spolij. Uglavnom su to konzole, patere i imposti ukrašeni vegetabilnim motivima (Slike 13 i 14). Jedan antički kapitel iz galerije preklesan je u donjem dijelu motivom ljiljana (Slike 15 i 16). Po stilskim odrednicama elementi skulpture odgovaraju drugoj polovici 8. st. Pronađeni su i fragmenti oltarne ograde, luk ukrašen astragalima i kukama ugrađen u ulaz u sjeveroistočnu dogradnju, a u pločniku crkve pronađen je zabat ograde bogato ukrašene biljnim motivima i križem po sredini. Modelacija i faktura upućuju na 11. st. Od slikanih ukrasa preostali su samo sitni tragovi fresaka u luneti glavnog portala. Izrađeni su u vrlo kvalitetnoj tehnici i pokazuju bizantske karakteristike, ali zbog stanja sačuvanosti teško ih je datirati.⁵⁹

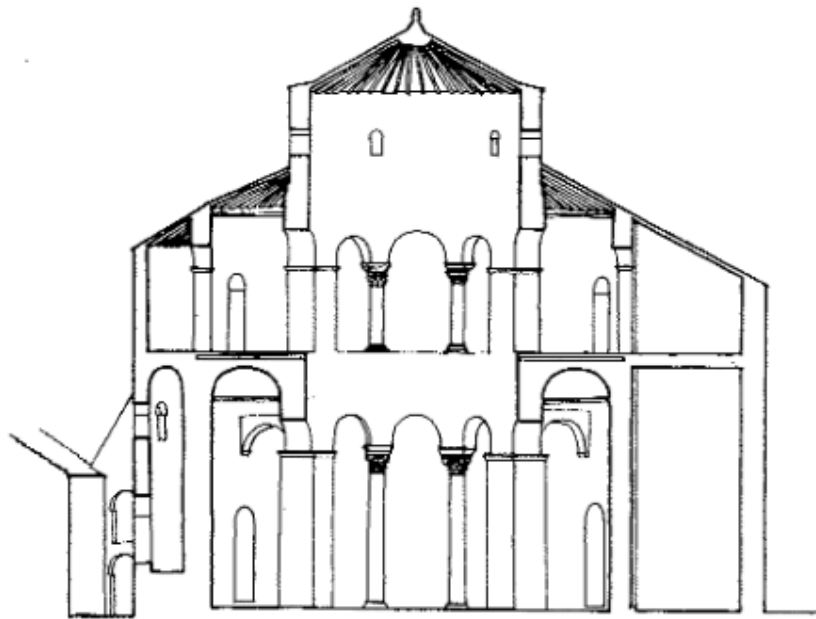

Slika 9: Presjek crkve Sv. Trojstva (P. VEŽIĆ, 1995, 152)

⁵⁸ M. JARAK, 2013, 167-168.

⁵⁹ N. KLAJIĆ, I. PETRICIOLI, 1976, 126.

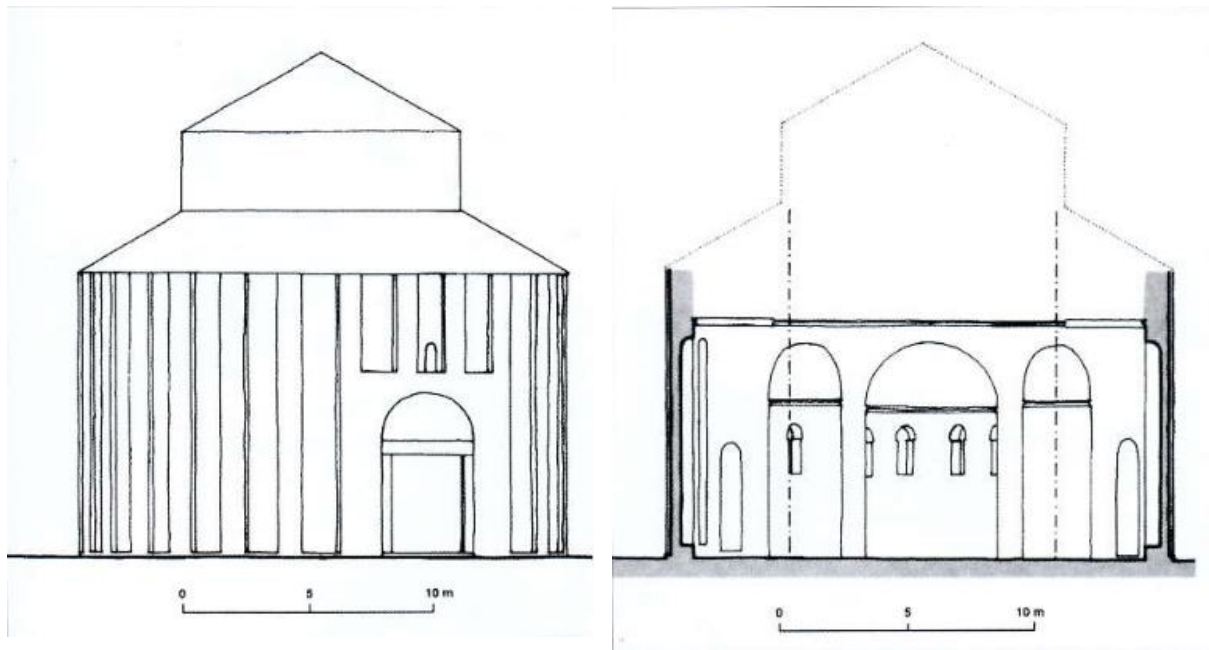

Slika 10: Pretpostavljeni vanjski izgled i presjek prvobitne rotonde (T. MARASOVIĆ, 2008, 307)

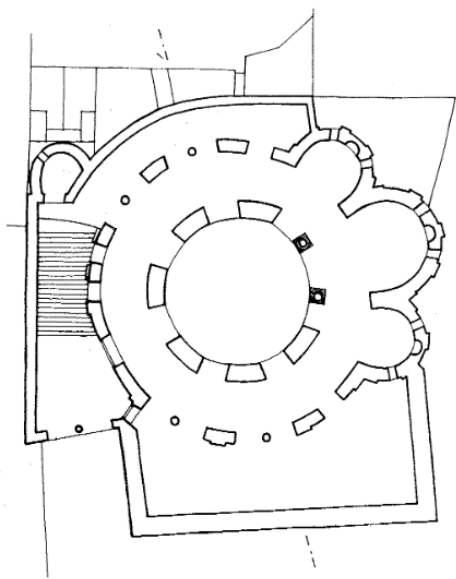

Slika 11: Tlocrt kata rotonde (P. VEŽIĆ, 1995, 142)

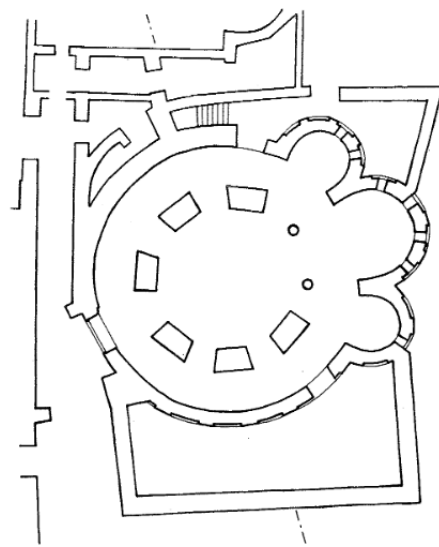

Slika 12: Tlocrt prizemlja rotonde (P. VEŽIĆ, 1995, 142)



Slika 13 i 14: Kamene zatege s predromaničkim ukrasom (T. MARASOVIĆ, 2008, 305)



Slika 15 i 16: Kapiteli u galeriji (T. MARASOVIĆ, 2008, 303)



Slika 17: Drvena greda s predromaničkim ukrasom (T. MARASOVIĆ, 2008, 305)

6. Starokršćanske crkve s kontinuitetom u predromanici

6.1. Crkva Sv. Marije Velike

Ova crkva nalazila se uz gradske zidine u blizini luke, istočno od današnje tržnice. Prvi put se spominje kao *Sancta Maria Maioris* 1190. g. U njoj se štovao i kult sv. Zoila, a od 13. st. u njoj se čuvaju moći sv. Šimuna. Građevina je porušena 1570. tijekom izgradnje novih gradskih bedema. Krajem 19. st. o njoj je pisao Bianchi koji navodi da je do njezinog utemeljenja došlo u 5. st., a ponovno je bila izgrađena 1018. g. Istraživanjem 1910.-1911. otkriveni su ranoromanički imposti stupova i ulomci predromaničkog liturgijskog namještaja. Godine 1942. iskopani su dijelovi središnje apside i zapadnog pročelja. Temeljni ostaci sjeverne kolonade otkriveni su istraživanjem 1973. g.⁶⁰ Nalaze je proučio Vežić koji smatra da je početkom 12. st. izgrađena ranoromanička crkva na mjestu starije crkve kojoj pripadaju ulomci ukrašeni pleterom.⁶¹ Petricioli je objavio⁶² ulomak grede s natpisom o kojem je pisala i Delonga datirajući ga u prvu polovicu 9. st.⁶³ Ulomak je u gornjoj zoni ukrašen jednoprutim kukama, a u donjoj je dio citata iz Psalma 65. Drugi predromanički ulomak možda je pripadao zabatu ograde ili stranici ciborija. Od romaničke faze ostali su samo temelji sjeverne kolonade s nekoliko kapitela i impostima. Kapiteli su ukrašeni akantusovim lišćem i datiraju u 11.-12. st. U impostima su u plitkom reljefu izvedeni motivi trolista i palmeta. Na temelju ostataka dade se zaključiti da je crkva (Slika 18) bila troapsidalna i trobrodna s dvama redovima od po osam stupova ili pilona te s isturenom srednjom apsidom.⁶⁴

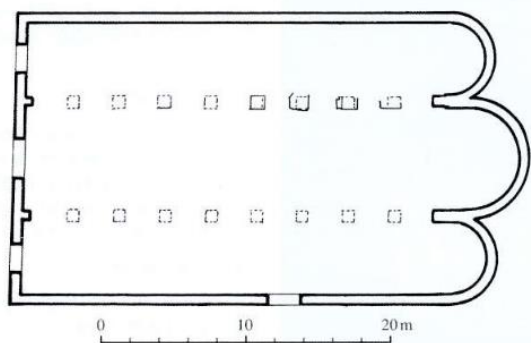

Slika 18: Tlocrt Sv. Marije Velike (T. MARASOVIĆ, 2008, 343)

⁶⁰ T. MARASOVIĆ, 2008, 342.

⁶¹ P. VEŽIĆ, 1975, 119-140.

⁶² I. PETRICIOLI, 1962b, 257.

⁶³ V. DELONGA, 2000, 167.

⁶⁴ T. MARASOVIĆ, 2008, 344.

6.2. Crkva Sv. Platona

Crkva se nalazila na jugoistočnom dijelu grada u blizini zidina. Danas više nema vidljivih ostataka crkve, ostali su samo ulomci nadvratnika i grede oltarne ograde (Slika 19) koji ukazuju na njezino ranosrednjovjekovno podrijetlo. Ulomci su ukrašeni motivima čistog geometrijskog pletera, tropruti kvadrati su umreženi i učvorenjeni s kružnicama, a jedan poligonalni stupić ukrašen je povijušom od razgranatih cvjetova. Sudeći prema karakteristikama ukrasa, crkva je sagrađena ili je bila u uporabi tijekom 9. st.⁶⁵ Uglešić smatra da je crkva izvorno starokršćanska.⁶⁶

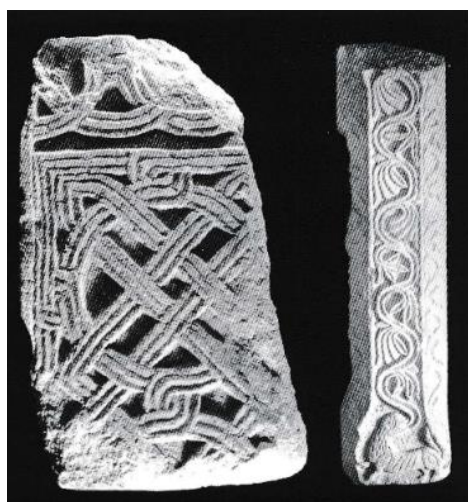

Slika 19: Ulomci oltarne ograde (T. MARASOVIĆ, 2008)

6.3. Crkva Sv. Tome

Spominje se u ispravama iz 918. i 1036. g. iz kojih se saznaje da je titular dobila prema sv. Tomi Apostolu. U 15. st. postaje crkvom Sv. Silvestra useljavanjem zajednice flagelanata da bi nanovo mijenjala titular krajem 15. st. u crkvu Sv. Križa dolaskom istoimene bratovštine. U 19. stoljeću pretvorena je u školsku zgradu, a ostatci zidova i crkvenog namještaja pronađeni su uklanjanjem ruševina nakon bombardiranja 1944. g. Restauracija je provedena 1970. nakon čega je pretvorena u prodavaonicu.⁶⁷ O crkvi su u novije vrijeme najviše pisali Petricioli, koji je između ostalog objavio i njezin ciborij i Vežić⁶⁸, a Jakšić⁶⁹ je objavio predromaničke reljefe u katalogu skulpture zadarske nadbiskupije.

⁶⁵ T. MARASOVIĆ, 2008, 353.

⁶⁶ A. UGLEŠIĆ, 2002, 27.

⁶⁷ MARASOVIĆ, 2008., 312.

⁶⁸ I. PETRICIOLI, 1981.; I. PETRICIOLI, P. VEŽIĆ, 1975, 101-110.

⁶⁹ E. HILJE, N. JAKŠIĆ, 2008.

Crkva Sv. Tome bila je starokršćanska trobrodna bazilika (Slika 20) podignuta krajem 5. st., središnji brod završavao je polukružnom apsidom na istoku. Sedam pari stupova nosilo je drvenu potkrovnu konstrukciju. Građena je od priklesanih lomljenaca vezanih obilnim malterom u tehnici *opus incertum*, a korištena je i starija građa.⁷⁰ Sa sjeverne i južne strane apside nalazila su se mala vrata, a na bočnim zidovima su bile bifore. Na zidu bliže fasadi očuvali su se i dijelovi vrata. Od fasade na sjevernom kraju sačuvao se dio zida s portalom koji je vodio u sjeverni brod. Portal je zidan u tehnici koja odgovara vremenu kasne antike, odnosno ranom srednjem vijeku. Prema položaju fasade u odnosu na ulicu može se pretpostaviti da je crkva imala narteks.⁷¹

U crkvi su osim fragmenata ranokršćanske plastike kraja 5. st.⁷² sačuvani i fragmenti ciborija ukrašeni troprutom pletenicom, isprepletenim kružnicama i dijagonalnim trakama. Kut stranice ispunjava stilizirani lik lava u plitkom reljefu koji pokazuje sličnosti s radom splitsko-zadarske skupine radionica. Jakšić tvrdi da je ciborij nastao po uzoru na onaj od prokonzula Grgura iz katedrale, ali je zbog plastičnije obrade nešto kasniji rad.⁷³

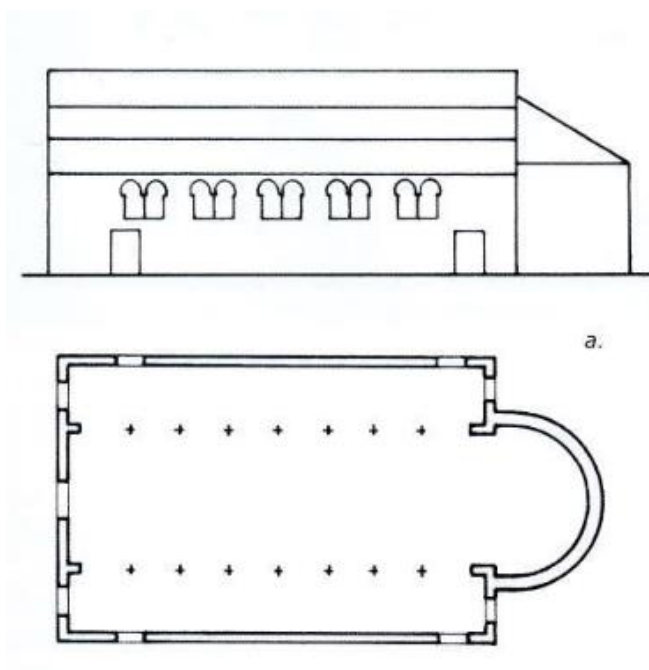

Slika 20: Pretpostavljeni presjek i tlocrt starokršćanske faze crkve Sv. Tome (T. MARASOVIĆ, 2008, 313)

⁷⁰ T. MARASOVIĆ, 2008., 314.

⁷¹ N. KLAJIĆ – I. PETRICIOLI, 1976., 120.

⁷² N. KLAJIĆ – I. PETRICIOLI, 1976., 121.-122.

⁷³ E. HILJE, N. JAKŠIĆ, 2008., 129.-130.

6.4. Crkva Sv. Ivana Krstitelja, ispred gradskih zidina

Crkva sv. Ivana Krstitelja izvorno je bila starokršćanska ceterijalna bazilika, smještena na Relji uz gradsku luku. Izgrađena je u 5. st. i ostala je u upotrebi do 14. st. kada obitelj Grisogno na njezinom mjestu podiže zavjetnu crkvu Sv. Ivana. Identificirao ju je Vežić, a istraživana je 1995. Od crkve su ostali sačuvani samo donji slojevi prezbiterija i nekoliko ulomaka liturgijskog namještaja. Imala je pravokutni tlocrt s upisanom polukružnom apsidom (Slika 21) unutar koje su pronađeni tragovi svećeničke klupe. Bila je podijeljena na tri broda. Na bočnim stranama bile su pastoforije, a pretpostavlja se da je imala i narteks. Pronađeni ulomci sastoje se od komada mramorne ploče sa sačmastim ukrasom, cijele grede i dijela pilastra oltarne ograde, jednog ulomka s troprutim pleterom i dva komadića za koje nije utvrđeno čemu su pripadali.⁷⁴

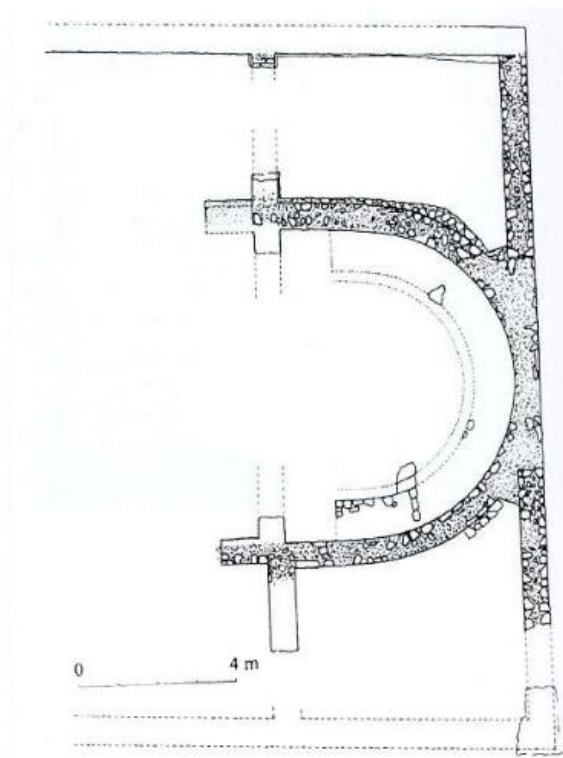

Slika 21: Tlocrt apside crkve Sv. Ivana Krstitelja (T. MARASOVIĆ, 2008, 362)

⁷⁴ P. VEŽIĆ, 1997, 275-288.

6.5. Crkva Sv. Stjepana

Izvorno je bila starokršćanska bazilika sagrađena uz glavni dekuman, blizu jugoistočnih gradskih vrata. U 17. st. biva preuređena u baroknom stilu nakon što je u nju pohranjeno tijelo sv. Šimuna. Prijašnji izgled da se vidjeti na Grünenbergerovu crtežu Zadra iz 15. st., naročito njezina velika polukružna apsida rastvorena prozorima. Danas je ova apsida sačuvana samo u razini poda. Bazilika je bila trobrodna, s trima ulazima na pročelju i dvama sa strane. Stupovi su bili spojeni arhitravima, potkrovlje je bilo drveno. Od liturgijskog namještaja ostali su sačuvani fragmenti ciborija, kapitel i fragmenti pluteja (Slike 22 i 23). Kapitel je ukrašen palmetom i konkavnim mandolama te su on i stup bili monolitno isklesani. Uglove stupića također krase konkavne mandole, a njegove plohe popunjene su motivima palma, rozeta i križeva. Od pluteja je očuvan njegov donji lijevi dio na kojem se ističe mali istokračni križ okružen dvjema troprutim kružnicama. U smjeru njegovih krakova pružaju se po dvije usporedne troprute trake, učvorene tako da tvore manje kružnice. Ostatak prostora ispunjavaju motivi ptica u profilu. Ulomci ciborija su pak ukrašeni kukama. Fragmenti namještaja datiraju u 8. (pilastri) i 9. stoljeće (plutej i ciborij).⁷⁵ O ranosrednjovjekovnim fragmentima pisali su Petricioli⁷⁶ i Jakšić.⁷⁷



Slika 22: Ulomak pluteja oltarne ograde iz Sv. Stjepana (T. MARASOVIĆ, 2008, 355)



Slika 23: Pilastri oltarne ograde iz Sv. Stjepana (T. MARASOVIĆ, 2008, 355)

⁷⁵ T. MARASOVIĆ, 2008, 354-356.

⁷⁶ I. PETRICIOLI, 1960b, 187-188,

⁷⁷ E. HILJE, N. JAKŠIĆ, 2008, 108-109.

6.6. Crkva Sv. Petra Starog

Crkva sv. Petra Starog sastoji se od dvaju dijelova: zapadni je jednobrodna prostorija s polukružnom apsidom, a istočni dio je trapezasti produžetak podijeljen redom stupova na dva broda (Slika 24). Stupovi su spojeni lukom, a sa zidovima ih spajaju pojasnice koje se oslanjaju na lezene. Na taj način oblikovano je šest traveja presvođenih križnim svodovima. Između prvog stupa i apside sagrađena su dva nepravilna svoda. Okomito na istočni zid položen je pregradni zid čime su formirane dvije pravokutne apside, upisane u pravokutni tlocrt i presvođene polukalotastim svodovima putem trompa u kutovima. Na čelu pregradnog zida oblikovana je polukružna niša. S unutarnje strane bočnih zidova oblikovane su lezene povezane lukovima, između njih su po tri plitke niše. Na istočnom zidu je po jedan prozor u svakoj apsidi. Za kapitule i baze stupova upotrijebljeni su antički ulomci. Kapitel prvog stupa ukrašen je akantusovim lišćem, srednji stup za kapitel ima ulomak antičke are ukrašen volutama i bogatom profilacijom, a treći stup za kapitel koristi se bazom antičkog stupa. Oba prostora građena su od manjih priklesanih lomljenaca i antičkih spolija s upotrebom tehnike *opus incertum*.⁷⁸ Dvobrodni prostor (Slike 25 i 26) je ustvari dodatak starokršćanskoj crkvi, karakterističan za predromaničko razdoblje.

Prvo arheološko istraživanje provedeno je u ljeto 1961. pod vodstvom Petriciolija i Vučenovića. Istraživanje je ustanovilo da je prvotna građevina bila crkva Sv. Andrije, izgrađena u 5. ili 6. st. Do njezine je apside kasnije prigradna trapezoidna građevina s krovom na jednu vodu. Naknadno je presvođena i stupovima podijeljena na dva broda.⁷⁹ Oba su prostora bila istovremeno u funkciji i pod imenom Sv. Petra Starog. Zapadni je prostor poznat kao Sv. Andrija tek od 17. st. kada ga je počela koristiti istoimena bratovština.⁸⁰ Marasović predlaže dataciju u 10. st.⁸¹, a Goss u 10.-11. st.⁸² Delonga na temelju karakteristika zabata oltarne ograde datira dvobrodni dio u drugu polovicu 9. st.⁸³

Prema Jurkoviću dvobrodni aneks bio je vanjska kripta što zaključuje po njegovom obliku i položaju. Takve kriptе najčešće se javljaju u 11. st. iako su poznati i raniji primjeri. Na hrvatskim prostorima kriptе nisu česte, najviše ih upravo ima na zadarskom području: kriptе zadarske i rapske katedrale te u Sv. Stošiji na Puntamici i Sv. Nediljici. Kriptе se u nas ponajviše javljaju u romanici. Što se tiče datacije, Jurković ukazuje da pleterna skulptura odgovara 9. st.,

⁷⁸T. MARASOVIĆ, 2008, 325.

⁷⁹I. PETRICIOLI, S. VUČENOVIĆ, 1970, 182-184.

⁸⁰N. KLAIĆ, I. PETRICIOLI, 1976, 134.

⁸¹T. MARASOVIĆ, 2008, 324.

⁸²V. GOSS, 1987, 144-145.

⁸³V. DELONGA, 2000, 166.

ali usporedivši arhitektonske odlike s primjerima iz Osora, Raba i Poreča upućuje da bi aneks mogao potjecati iz 11. st. Ipak, ostaje otvoren i za druge mogućnosti.⁸⁴

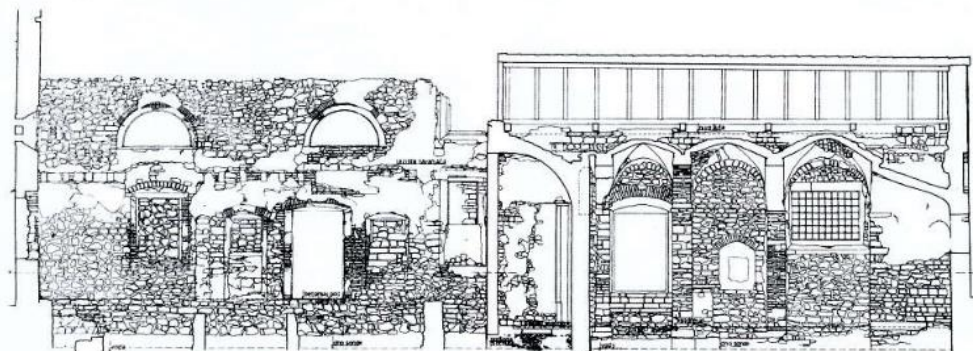

Slika 24: Uzdužni presjek crkve, stanje 1970. (T. MARASOVIĆ, 2008, 323)

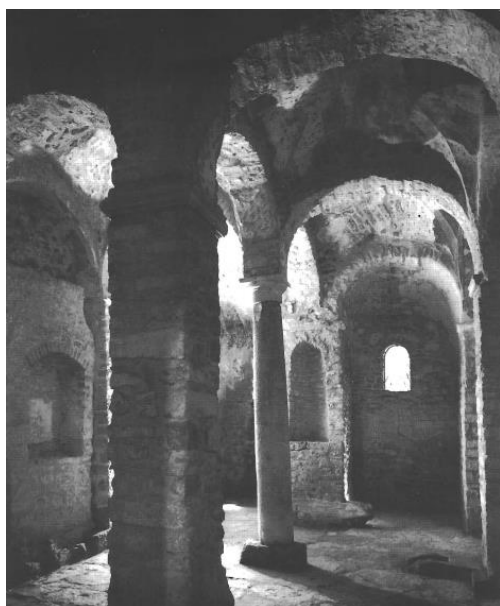

Slika 25: Unutrašnjost dvobrodnog dijela crkve, pogled prema istoku (M. JURKOVIĆ, 1997, 80)



Slika 26: Unutrašnjost dvobrodnog dijela crkve, pogled prema zapadu (M. JURKOVIĆ, 1997, 81)

⁸⁴ M. JURKOVIĆ, 1997., 82.-87.

6.7. Crkva Sv. Stošije na Puntamici

Na poluotoku Puntamici nalazi se zanimljiv primjer dvokatne crkve smještene u prenamijenjenoj antičkoj cisterni (Slika 27). Iz Priulijeve vizitacije 1603. poznati su nam titulari, Sv. Anastazija (Stošija) za donju, a Sv. Juraj za gornju crkvu.⁸⁵ Lokalitet su istraživali Suić i Petricioli 1952. g. kada je istraženo i nekoliko grobova.⁸⁶

Antička je cisterna izgrađena s dvostrukim zidovima u tehnici *opus caementicium* koji su premazani finom žbukom radi nepropusnosti. Pod cisterne sastavljen je od sitnih opeka u tehnici *opus spicatum*, a ispod je debeli sloj tucanika i žbuke čime se osigurava potpuna nepropusnost. Vrata cisterne nalaze se na sjeverozapadnoj strani. Cisterna nije bila izolirani objekt nego je pripadala većem kompleksu, odnosno s jugoistočne strane bila je zidovima spojena s većom zgradom. U blizini se nalazi jedan manji rezervoar za vodu ugrađen u unutrašnjost jedne veće prostorije, pa se stoga pretpostavlja da je bio *locus balinerium* za kupke. Od oveće antičke zgrade ostali su samo niski zidovi i ostaci podnog mozaika. Najvjerojatniji zaključak jest da su svi ovi objekti pripadali kompleksu *villae rusticae*.⁸⁷

U ranom srednjem vijeku unutrašnjost cisterne uglavnom je zadržana u svom izvornom obliku, glavna razlika se očituje na istoku gdje je smješten oltar. Na tom mjestu izgrađena je pravokutna apsida presvođena polukalotastim svodom preko dviju kutnih trompa. Postrance je po jedna polukružna niša. Na apsidi je probijen jedan prozor, danas prilično oštećen, ali u donjem dijelu sačuvani su ostaci tranzene. U apsidi je pronađen ulomak antičke kolone u sekundarnoj funkciji. Po sredini je načinjena udubina za moćnik pa se prema tome zaključuje da je stup služio kao nosač oltarne menze. Na bočnim zidovima ostali su tragovi pluteja u žljebovima, a kružne udubine pokazuju gdje su grede trabeacije bile pričvršćene uza zidove. Svod je bačvastog oblika, pod i ulaz u građevinu ostali su izvorni iz antike.⁸⁸

⁸⁵ T. MARASOVIĆ, 2008, 368.

⁸⁶ I. PETRICIOLI, M. SUIĆ, 1955, 9.

⁸⁷ I. PETRICIOLI, M. SUIĆ, 1955, 10-13.

⁸⁸ I. PETRICIOLI, M. SUIĆ, 1955, 14-15.

Gornji prostor bio je istih dimenzija i oblika, ali je njegova apsida bila polukružna. Po sredini apsida pronadani su ostaci podnožja oltara, zidanog od sitnog kamenja i ostaci oltarne ograde. Podnožje se sastoji od dva masivna praga sa žlijebovima za pluteje i jednog manjeg kamena u funkciji praga prezbiterija. Taj manji prag nije u osi crkve nego je pomaknut prema sjeveroistočnom zidu čime se dobiva neobičan oblik asimetrične oltarne ograde. Ulaz u gornju crkvu pronadjen je na sjeverozapadnom zidu, pomaknut ulijevo od donjeg ulaza. Pretpostavlja se da je do gornjeg ulaza vodilo stepenište. Pronadeno je malo ulomaka crkvenog namještaja, u prostoru oko crkve iskopani su ulomak stupića s kapitelom, ulomak pluteja s ornamentom zavnutih palma i baza drugog stupića. Nemoguće je ustanoviti jesu li pripadali gornjoj ili donjoj crkvi. Pronadena su i dva ulomka staroslavenske keramike datirana u razdoblje od 800. do 950. godine. Obje crkve zidane su u istoj tehnici, upotrebljavan je sitni lomljenac uz obilje žbuke, dok se za uglove koriste veći komadi kamena, često isklesani rimski spoliji. Unutrašnjost je ožbukana. Po Petricioliju i Suiću, na apsidama nije vidljiva granica prizidivanja što ih dovodi do zaključka da su obje crkve građene istovremeno tj. da po stilskim odlikama pripadaju predromaničkom vremenu (9.-11. st.).⁸⁹ Osim Suića i Petriciolija, o crkvi su još pisali Marasović⁹⁰, Goss koji za donju crkvu smatra da je bila kripta⁹¹ i Uglešić prema kojemu je cisterna prenamijenjena u crkvu tijekom starokršćanskog perioda da bi joj se u predromaničkom vremenu, oko 9. st., dogradila gornja crkva.⁹²

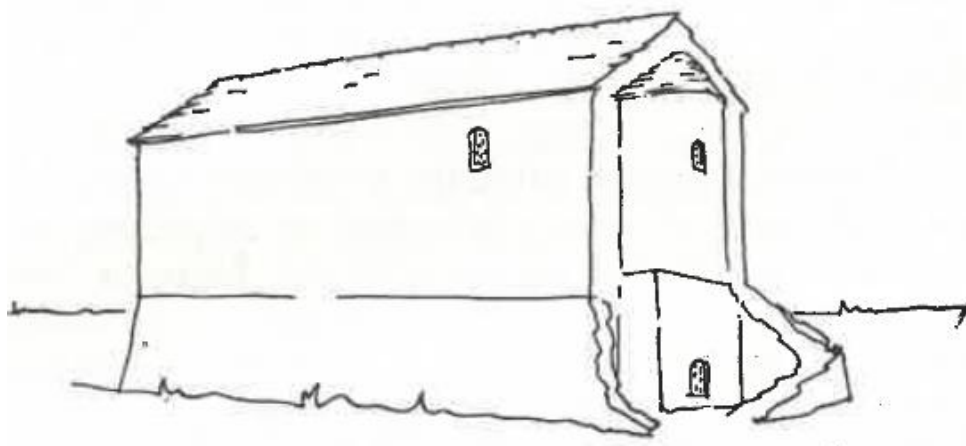

Slika 27: Rekonstrukcija Sv. Stošije na Puntamici (N. Klaić, I. Petricioli, 1976, 135)

⁸⁹ I. PETRICIOLI, M. SUIĆ, 1955, 15-17.

⁹⁰ T. MARASOVIĆ, 2008, 368.

⁹¹ V. GOSS, 1987, 146.

⁹² A. UGLEŠIĆ, 2002, 30-31.

7. Izvorno predromaničke crkve

7.1. Crkva Sv. Marije (Stomorica)

Crkva Sv. Marije, poznata i kao Stomorica, ima kružni tlocrt, pet polukružnih apsida i pravokutni ulazni krak (Slika 28). Ispred ulaznog kraka nalazi se kvadratna baza zvonika. Svetište se nalazilo u trima istočnim apsidama. Bilo je povišeno za jednu stepenicu, ali ona kao ni pločnik nisu sačuvani. Zvonik je bio ojačan dvama potpornjacima na južnoj strani, svod mu je bio križni. Na sjevernoj strani zvonika nalazio se glavni portal. Od njega su preostala samo dva bočna pilona. Prag crkve sa žlijebom i udubinama za vratnice očuvao se *in situ*. Nad središnjim prostorom uzdizala se kupola visine cca. 8 metara, apside su bile presvođene polukupolama, a ulazni krak poluvaljkastim svodom. Neposredno istočno od ulaza su dva zida s vidljivim polukružni nadvojem. Na tom mjestu pronađen je sarkofag, stoga je najvjerojatnije da je luk služio kao arkosolij, a moguće je da luk pripada i konstrukciji vanjskog stepeništa kojim se pristupalo zvoniku.⁹³ Crkva Sv. Marije jedna je od rijetkih čije vanjsko oplošje nije bilo raščlanjeno lezenama.⁹⁴

Prilikom istraživanja 1883. godine zapaženi su tragovi pluteja oltarne ograde. Od ograde su ostali mali kapitel ukrašen volutama i listovima, ulomak pilastra ukrašen troprutim kružnicama i jedna kamena školjka s produženim žlijebom.⁹⁵ Od skulpture nam preostaju još dva stupića ukrašena pleterom i jedan impost kapitel s uklesanim križem i tordiranom volutom koji se pripisuju biferi zvonika. Analogije motiva križa pronalazimo na sarkofazima u Istri te na zabatu i procesijskom križu iz Dvigrada, s kraja 8. i početka 9. st. Unatoč tome što su zadarske radionice 8. i 9. st. poznate po kvalitetnom radu, ornamentika na stupićima je loše izvedena, pa je vjerojatno rad lošijeg majstora.⁹⁶ Sarkofag koji je bio postavljen uz sjevernu stranu izdubljen je u antičkom kaneliranom stupu. Korištenje antičkih spomenika za izradu sarkofaga karakteristično je za rani srednji vijek, najpoznatiji su primjeri iz Biskupije i Galovca (7.-9. st.). S druge strane, zadarske radionice imale su dugu tradiciju djelovanja i tehničke sposobnosti za izradu sarkofaga, pa je sarkofag od spolija pomalo začuđujući, ali može se pretpostaviti da je izrađen krajem 8. ili početkom 9. st. prije početka intenzivnijeg rada klesarskih radionica.⁹⁷ Crkva Sv. Marije izvorno se nalazila izvan gradskih zidina. Međutim, u 16. st. porušena je prilikom izgradnje novog obrambenog pojasa. Na njezine ostatke naišlo se 1840-ih. Istraživanje

⁹³ T. MARASOVIĆ, 2008, 334-335.

⁹⁴ T. MARASOVIĆ, 1994, 58.

⁹⁵ T. MARASOVIĆ, 2008, 335.

⁹⁶ M. JARAK, 2013, 186.

⁹⁷ M. JARAK, 2013, 187-188.

je krenulo tek 1883. i 1884. godine. Prvu skicu izradio je i objavio Danilo 1883. koji datira izgradnju crkve u 8. ili 9. st. Bianchi iste godine objavljuje precizan nacrt i uspoređuje crkvu sa zadarskom krstionicom te je datira u 9. st. Smirich je izradio tlocrte, crtež pretpostavljenog izgleda i donosi popis nalaza.⁹⁸ U razdoblju od 1956. do 1967. crkvu je istraživao Petricioli.⁹⁹ Pretpostavlja da potječe iz 11. st. što je zaključio po postojanju zvonika i neraščlanjenih vanjskih ploha. Ipak, ostao je otvoren za raniju dataciju.¹⁰⁰ Slično mišljenje iznosi i Goss koji crkvu smješta u 11. st. tvrdeći da su zvonici u Hrvatskoj postali popularni nakon 1000. godine.¹⁰¹ Jarak ističe da su zvonici postojali već kod ranokarolinških crkava stoga se po njoj ranija datiranja u drugu polovicu 8. ili početak 9. st. čine opravdanim. Ranije porijeklo potkrepljuju i nalazi kamene plastike.¹⁰² Marasović daje širi raspon od 9. do 11. st.¹⁰³ Vežić je izgradnju smjestio u razdoblje od 9. do 10. st.¹⁰⁴

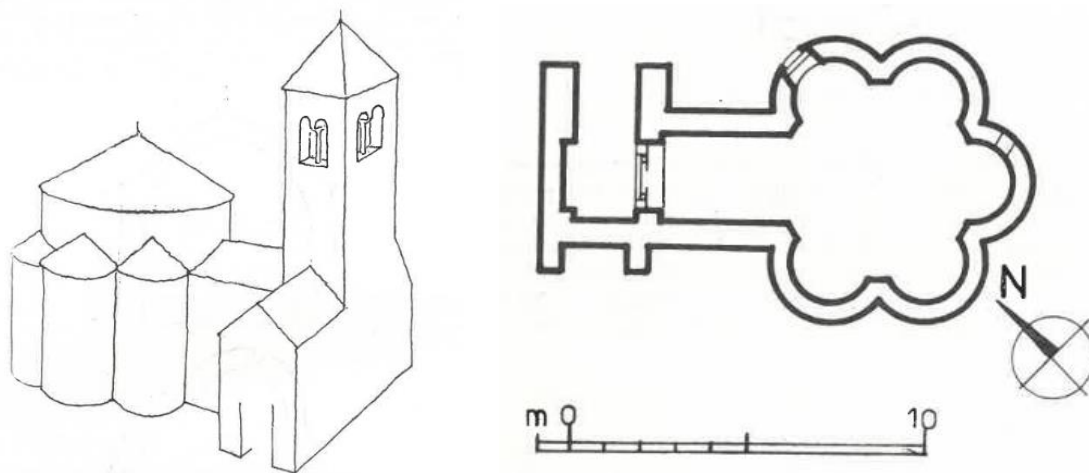

Slika 28: Rekonstrukcija i tlocrt crkve Sv. Marije Stomorice (N. KLAIĆ, I. PETRICIOLI, 1976, 129)

⁹⁸ I. PETRICIOLI, 1968, 247-250.

⁹⁹ I. PETRICIOLI, 1968, 263-269.

¹⁰⁰ I. PETRICIOLI, 1968, 266.

¹⁰¹ V. GOSS, 1987, 110.

¹⁰² M. JARAK, 2013, 185.

¹⁰³ T. MARASOVIĆ, 2008, 335.

¹⁰⁴ P. VEŽIĆ, 2012, 43.

7.2. Crkva Sv. Vida

Crkva Sv. Vida nalazila se na križanju današnjih ulica Braće Vranjanina i Dalmatinskog sabora. U antici su se ondje križali jedan kardo i dekuman koji je povezivao forum s *porta media*. Izgradnjom episkopalnog kompleksa dekuman se počinje gubiti s topografskog plana što je još više naglašeno izgradnjom bizantskih zidina. U srednjem vijeku se zvao Ulicom sv. Vida, a dekuman Ulicom sv. Antuna. U vezi s crkvenim titularom, zasad još nije utvrđeno o kojem se svecu radi. Postoje dvije opcije. Prva jest da se zove po sv. Vidu od Dvanaestorice braće, njihov kult bio je osobito štovan na jugu Italije, naročito u Beneventu, a u 11. st. u Zadru su štovane njihove relikvije. Imena braće poznata su sa moćnika sv. Aroncija. Drugi kandidat je sv. Vid, mučenik iz doba Dioklecijana. Iako je povijesnost njegove osobe upitna, u 6. st. podignute su mu crkve u Raveni i Rimu. Kult mu se proširio kroz 8. i 9. st. Crkva Sv. Vida desakralizirana je 1807. godine, a porušena je 1870-ih. Slabo je dokumentirana unatoč opisima brojnih autora, a povijesni izvori su šturi. Kukuljević Sakcinski ostavio je opis crkve iz 1855. iz kojeg se saznaje da crkva ima križni tlocrt, kupolu s dvama malim oblim prozorima koja počiva na četirima stupovima, vanjsko oplošje krase slijepe arkade, unutrašnjost niše, a svodovi su polukalotasti. Sakcinski navodi sličnost s crkvom Sv. Križa u Ninu i to da u njegovo vrijeme crkva Sv. Vida služi kao spremište. Sličnost sa Sv. Križem, ali i s crkvom Sv. Nikole u Ninu ukazuje i Eitelberger. Edward A. Freeman, koji boravi u Zadru 1875., 1877. i 1881. godine opisuje crkvu kao pačetvorinu s četirima krakovima i kupolom te spominje da su je između 1875. i 1877. srušili radi izgradnje trgovine. Bianchi je napisao da je crkva u obliku grčkog križa koji čine dvije lađe 9x3 m, iznad križanja lađa su četiri pilastra koji nose kupolu s polukalotastim svodom. Ulazna vrata su na sjeverozapadu, a nasuprot je oltar posvećen Blaženoj Djevici Loretskoj, dok su u krajevima druge lađe oltari Sv. Vida i Presvetog Trojstva. Iznad ulaznih vrata smjestio se zvonik s dva zvana. Bočne prostorije imale su funkciju sakristije i sastajališta bratovštine postolara. Bianchi također piše da je oblikom jednaka Sv. Križu u Ninu.¹⁰⁵

¹⁰⁵ Podaci o historijatu istraživanja preuzeti su iz: P. VEŽIĆ, 2017., 8-13.

Smirich je autor crteža (Slika 29) iz 1877. koji zorno ilustrira izgled crkve. Pogled je iskosa na njezinu pročelnu stranu. Vidljivi su ulazni i južni krak iznad kojih se uzdiže kupola, u osi pročelja nalazi se četvrtasti portal omeđen kamenim okvirom. Iznad vrata je mali prozor, a ispod zabata tri plitke niše, lučno nadvijene, središnju nadvisuje zvonik. Prag crkve je podignut od razine pločnika ulice. Od južnog kraka vidi se samo gornji dio, zabat pod krovom i bočna strana pod krovnim vijencem. Krovovi su dvostrešni, povrh njih je visoki kružni tambur raščlanjen plitkim nišama i ukrašen vretenastim akroterijem na vrhu. Zid u prednjem planu crteža, s dvama prozorima i vratima, pripada naknadno pridodanoj prostoriji u funkciji sakristije. Crtež su kasnije objavili Jelić i Brunelli.¹⁰⁶

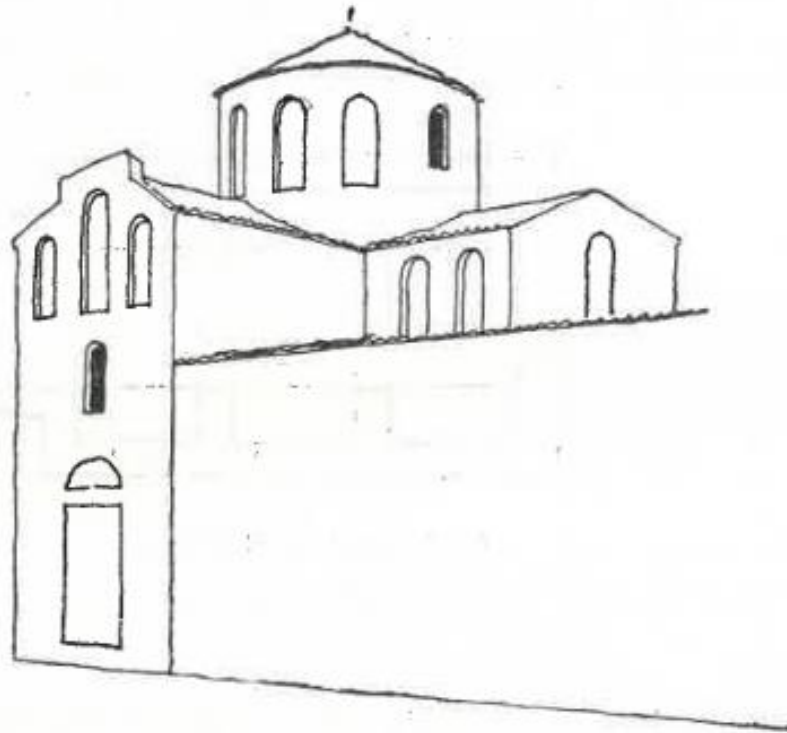

Slika 29: Crkva Sv. Vida, po Smirichu (N. KLAJČ, I. PETRICIOLI, 1976, 131)

¹⁰⁶ P. VEŽIĆ, 2017., 13.-14.

7.3. Crkva Sv. Nikole

Crkva Sv. Nikole nalazila se na vrhu zadarskog poluotoka, sagrađena je ondje u 9. ili 10. st. i opstaje sve do 14. st. kada je porušena pri izgradnji bastiona Sv. Nikole. Njezin titular nastavlja tada novoizgrađeni samostan i crkva na drugoj lokaciji. O njoj je pisao Bianchi krajem 19. st., ali je Petricioli¹⁰⁷ ustanovio položaj prve i druge crkve. Nažalost, nemamo nikakvih podataka o arhitekturi crkve, dosad je otkriveno samo osam komada kapitela ukrašenih listovima bodljikavog akantusa u plitkom reljefu.¹⁰⁸ Kapiteli se datiraju u 11. st. čime ukazuju na moguće preuređenje u to vrijeme.¹⁰⁹ Jakšić je nakon istraživanja crkve Sv. Križa u Božavi na Dugom otoku iznio pretpostavku da su tamošnji predromanički pluteji, iz vremena 9./10. st., izvorno pripadali crkvi Sv. Nikole u Zadru.¹¹⁰ Pluteji su jednako priklesani, jednom je oštećena lijeva strana, a drugome desna. Oba su prilagođena oblini stuba u podnožju oltara. Vijenac prvog pluteja ukrašen je nizom malih lozica smještenih unutar arkada. Na plohi su izrađene simetrično postavljene lozice koje se kružno savijaju po dva puta pri čemu lijeva tvori virovite rozete, a desna u središtima ima oblikovane cvjetove. Na dnu po sredini plohe nalazi se mali kantaros. Ovakvi motivi ne javljaju se često u predromaničkoj umjetnosti, ali su zastupljeni na još dvama plutejima, prvi je pronađen u Zadru, a drugi je iz crkve Sv. Martina u Ljubču iako i ovaj najvjerojatnije izvorno potječe iz Zadra. Sva tri imaju identičnu kompoziciju motiva na vijencu koja svoje podrijetlo vuče iz umjetnosti podnih mozaika iz 5. i 6. st. Na plohi drugog pluteja iz Sv. Križa pojavljuje se tzv. motiv Korboden, motiv dna pletene košare. Radi se o koncentričnim i izmjenično razmještenim kvadratima i kružnicama. U kvadratno polje pluteja upisana je tropruta kružnica, u nju tropruti kvadrat, a u njega pak druga kružnica u čijem se središtu nalazi rozeta. Slobodni prostori između geometrijskih likova ispunjeni su biljnim ornamentima.¹¹¹

Karta 2: Položaj crkve Sv. Nikole u gradu Zadru (T. MARASOVIĆ, 2008, 310)

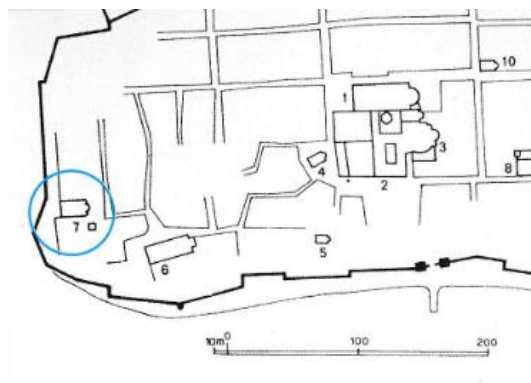

¹⁰⁷ I. PETRICIOLI, 1966, 143-186.

¹⁰⁸ P. VEŽIĆ, 1992, 306.

¹⁰⁹ T. MARASOVIĆ, 2008, 310.

¹¹⁰ E. HILJE, N. JAKŠIĆ, 2008, 105-106.

¹¹¹ E. HILJE, N. JAKŠIĆ, 2008, 105-106.

7.4. Crkva Sv. Petra „de argata“

Dijelovi predromaničke plastike crkve Sv. Petra (Slika 30) otkriveni su 1884. na Trgu Petra Zoranića. O njima su pisali Petricioli¹¹² i Delonga¹¹³. Najizglednije je da su pripadali nadvratniku i gredi oltarne ograde te sva tri nose natpis. Delonga je ulomke datirala u 9. st. i iznijela pretpostavku da su pripadali zavjetnoj crkvi biskupa Donata.¹¹⁴ Petricioli je mišljenja da bi crkva mogla biti starija od predromanike.¹¹⁵ Arheološka istraživanja na Trgu Petra Zoranića 2011. iznijela su na vidjelo nekoliko podataka o arhitekturi crkve. Bila je jednobrodna građevina malih dimenzija, prslonjena uz gradska vrata. Na jugoistočnoj strani završavala je pravokutnom apsidom. Pod je popločan kamenim pločama preuzetim iz antičkih zdanja i elementima arhitektonske dekoracije. U zidovima su pak nađeni fragmenti starokršćanske dekoracije. Svetište jest za jednu stepenicu povišeno i odvojeno kamenom pregradom ukrašenom pleternim ornamentima. Dijelovi namještaja i ukrasnih elemenata pokazuju stilske sličnosti s onima iz jedne faze uređenja katedrale. Također, u crkvi je pronađen sarkofag čiji natpis pokazuje sličnost sa slovima na sarkofagu Sv. Stošije.¹¹⁶



Slika 30: Predromanički ulomci iz crkve sv. Petra „de Argata“ (T. MARASOVIĆ, 2008, 358)

¹¹² I. PETRICIOLI, 1962a.

¹¹³ V. DELONGA, 2000, 167-168.

¹¹⁴ V. DELONGA, 2000, 167-168.

¹¹⁵ T. MARASOVIĆ, 2008, 357.

¹¹⁶ J. VUČIĆ, H. MANENICA, 2015, 23-25.

7.5. Crkva Sv. Krševana

U ispravi opata Odolberta iz 918. spominje se crkva i samostan Sv. Krševana. Iz darovnice zadarskog priora i prokonzula Maja iz 986. poznato je da je kompleks bio obnovljen. Godine 1175. preuređena je u romaničkom stilu o čemu svjedoči kameni natpis sa spomenom na biskupa Lampridija. Romaničku je crkvu arheološki istražio Iveković 1931. g. i tom prilikom otkrio ulomke predromaničkog namještaja o kojima su kasnije pisali Petricioli¹¹⁷ i Jakšić.¹¹⁸ Spomenuti ulomci su zasad jedini potvrđeni ostaci predromaničke faze. Radi se o ulomcima ciborija, pluteja, ambona i dijela oltarne ograde. Od ciborija je očuvana u cijelosti jedna arkada ukrašena nizom troprutih kuka na gornjem frizu. Pravokutni rub prati povijena tropruta lozica koja se rašlja u niz virovitih rozeta i voluta. U svakom kutu nalazi se po jedna tropruto obrubljena kružnica unutar koje je deseterolatična rozeta s istaknutim umbom. Pored rozeta stoji po jedna plošno obrađena ptica i tropruti uzao. Od oltarne ograde ostali su desna greda i ulomak pluteja. Gornju zonu grede krasi niz jednoprutih kuka, srednju tropruti pereci, a pri dnu je očuvan dio zavjetnog natpisa nepoznatog donatora i njegove žene Marine koji su dali sredstva za izgradnju ili obnovu crkve. Središte pluteja (Slika 31) krase dva grifona koji drže janje u svojim kandžama.¹¹⁹ Prema Jakšiću ulomci ambona iz crkve Sv. Mihovila na Pašmanu izvorno su pripadali Sv. Krševanu jer se na njezinom posjedu nalazila pašmanska crkva, a ulomke je izradila ista radionica zaslužna za ambon katedrale.¹²⁰ Prema karakteristikama liturgijski namještaj datira u 9. st., crkva je vjerojatno iz istog razdoblja.¹²¹



Slika 31: Ulomak pluteja iz crkve Sv. Krševana (T. MARASOVIĆ, 2008, 317)

¹¹⁷ I. PETRICIOLI, 1961.

¹¹⁸ E. HILJE, N. JAKŠIĆ, 2008, 89.

¹¹⁹ T. MARASOVIĆ, 2008, 315-317.

¹²⁰ E. HILJE, N. JAKŠIĆ, 2008, 89.

¹²¹ T. MARASOVIĆ, 2008, 315-317.

7.6. Crkva Sv. Krševana na Kolovarama

Crkva sv. Krševana nalazila se izvan grada, na prostoru kasnoantičke nekropole u blizini izvora vode. U spisima zadarskih bilježnika iz 14. i 15. st. navodi se kao *ecclesia S. Grisogoni de fontana* ili *ad fontanam*.¹²² Uništena je izgradnjom lazareta Sv. Marka u 18. st.¹²³, tako da su nam njezin oblik i položaj poznati jedino iz kartografskih izvora. U ovom slučaju to su maketa grada Zadra u Veneciji te dva crteža iz 17. st., prvi se čuva u Bečkom ratnom arhivu, a drugi u Državnom arhivu u Torinu.¹²⁴ Prvi ju je identificirao Petricioli¹²⁵ koji je na njezinom položaju pronašao ostatak zida i ulomak s motivom ptice u plitkom reljefu.¹²⁶ O njoj su još pisali Marasović¹²⁷, Goss¹²⁸, Vežić¹²⁹ i Jurković koji joj pripisuje memorijalnu ulogu i pretpostavlja da potječe iz kasne antike.¹³⁰

Crkva je bila polikonhalna, oko središnje jezgre radijalno je bilo raspoređeno pet apsida, dok je ulaz imao četvrtastu osnovu (Slika 32). Apside su imale polukalotaste svodove, a ulaz bačvasti svod. Središnji prostor nadvisivala je kupola. Ulomak koji je pronašao Petricioli pripadao je pluteju oltarne ograde. Ulomak je nestao prilikom rušenja kuće u blizini. Međutim, istom prilikom je pronađen dio grede za koji se vjeruje da je pripadao istoj instalaciji. Ulomak je u gornjoj zoni ukrašen volutama, a u donjoj stoji dio natpisa, pored znaka križa. Pronađena su i dva impost kapitela. Crkva se datira u razdoblje 9.-10. st.¹³¹

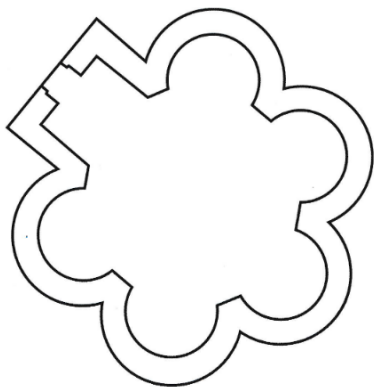

Slika 32: Pretpostavljeni tlocrt Sv. Krševana na Kolovarama (T. MARASOVIĆ, 2008, 367)

¹²² T. MARASOVIĆ, 2008, 365.

¹²³ P. VEŽIĆ, 2012, 44.

¹²⁴ T. MARASOVIĆ, 2008, 365.

¹²⁵ I. PETRICIOLI, 1958a.

¹²⁶ I. PETRICIOLI, 1995, 245.

¹²⁷ T. MARASOVIĆ, 1994, 58.

¹²⁸ V. P. GOSS, 1987, 111.

¹²⁹ P. VEŽIĆ, 2012, 44.

¹³⁰ M. JURKOVIĆ, 1995, 225-240.

¹³¹ P. VEŽIĆ, 2012, 44.

8. Predromanički ulomci nepoznatog podrijetla

U gradu Zadru otkriveno je više fragmenata predromaničkih karakteristika čije je izvorno porijeklo nepoznato. Njih je proučio i objavio Petricioli 1961. g.¹³²

- Ulomak stupa pronađenog 1905. kod južnog gradskog bastiona. Izvorno dio antičkog mramornog stupa, na fragmentu je uklesan križ i natpis: „(Dei) ELECTIS GANRIHIL MILHALIL“ Stilske odlike upućuju na prvu polovicu 9. st. (Slika 33)
- Ulomak vijenca ciborija. U gornjem dijelu ukrašen je kukama između perforiranih razmaka. Središnje polje je izbočeno i na njemu stoji natpis: „(m)ISERATV(s)“. Datira se u 9. st. i pretpostavlja se da citira Psalam 67. (Slika 34)
- Ulomak grede oltarne ograde. Gornje mu je polje ukrašeno kukama spiralnih glava, a u donjem polju nalazi se natpis: „(...o)RA P(r)O PO(pulo...)“. Natpis je prepoznat kao dio antifone u čast Bogorodice: *Ora pro populo, interveni pro clero*. (Slika 35)
- Ulomak arhitrava iz ranog 9. st. Pronađen je na raskrižju glavnog dekumana i na njemu je uklesan natpis: „(...s)IT NOB(is) IN REFUGIUM“ iz Psalma 88. (Slika 36)
- Ulomak grede oltarne ograde s početka 9. st., pronađen 1960. g. Gornja polovica ukrašena je kukama, a u donjoj stoji natpis: „(cr)EDENTIBUS CO(...)“ (Slika 37)
- Dva ulomka arhitrava pronađena 1959. g. s unutarnje strane sjevernog gradskog bedema. Na oba su uklesani motivi križeva i natpisi. Na prvom piše: „...ALE“, a na drugom: „...ATER KIA...KOS“. Zbog upotrebe slova *k* pretpostavljeno je da se radi o latiničnoj transkripciji grčkog teksta. (Slika 38)
- Ulomak zabata oltarne ograde ukrašen kukama ispod kojih se nalazi niz arkadica, a od središnjeg dijela ostao je samo desni kraj s jednom rozetom. Na polukružnom luku očuvan je natpis: „(ad hon)OREm D(e)I ET S(an)C(t)E MA(rie...)“. (Slika 40, gornji)
- Ulomak grede oltarne ograde s natpisom: „VATUR RENCO“. (Slika 40, donji)
- Dva mala ulomka arhitrava s ostacima natpisa. Na prvom piše: „...TAM“, a na drugom se nazire samo slovo *e*. (Slika 41)

¹³² I. PETRICIOLI, 1962b, 261-263.

- Ulomak grede oltarne ograde pronađen kod crkve Sv. Ilije. Prenesen je u Arheološki muzej 1887. godine. Gornju polovicu mu krase dvoprute kuke spiralnih glava, dok je u donjoj uklesan citat iz Matejeva evanđelja na grčkom pismu (Matej, 25,26): „...ENDI MATA GIMNON ME ONTA E...“ (Slika 42)
- Ulomak ciborija¹³³ (Slika 39)



Slika 33: Ulomak stupa s natpisom (T. MARASOVIĆ, 2008, 359)



Slika 34: Ulomak vijenca ciborija s natpisom (T. MARASOVIĆ, 2008, 359)



Slika 35: Ulomak grede oltarne ograde (T. MARASOVIĆ, 2008, 359)



Slika 36: Arhitrav s natpisom (T. MARASOVIĆ, 2008, 360)



Slika 37: Ulomak grede oltarne ograde (T. MARASOVIĆ, 2008, 360)

¹³³ T. MARASOVIĆ, 2008, 361.



Slika 38: Ulomci arhitrava s natpisom (T. MARASOVIĆ, 2008, 360)



Slika 39: Ulomak arkade ciborija (T. MARASOVIĆ, 2008, 361)



Slika 40: Ulomci zabata oltarne ograde (T. MARASOVIĆ, 2008, 360)



Slika 41: Ulomak grede oltarne ograde (T. MARASOVIĆ, 2008, 361)



Slika 42: Ulomak grede oltarne ograde s grčkim natpisom (T. MARASOVIĆ, 2008, 361)

9. Ranoromaničke crkve

9.1. Crkva Sv. Lovre

Crkva Sv. Lovre longitudinalna je građevina s narteksom i zvonikom (Slike 43 i 44). Prema upotrebi antičkih spolija i karakteristikama svodova pokazuje sličnost s mnogim predromaničkim crkvama, dok odlike poput podudarnosti vanjskih lezena s tlocrtom i skulpturalna dekoracija nagovješćuju ranoromanički stil. Njezina unutrašnjost (Slika 51) podijeljena je četirima stupovima na tri „broda“. Međutim, bočni „brodovi“ su toliko uski da arhitekti očito nisu zamišljali crkvu kao trobrodnu. Svaki je „brod“ presvođen trima kalotama podignutim na trompama. Kalote su okrenute prema središtu crkve. Središnji prostor oblikuju tri traveja međusobno odijeljena pojasnicima. Nad srednjim travejem nalazila se kupola čime bi se crkva mogla smatrati jednobrodnom s kupolom na stupovima.¹³⁴ Na kraju središnjeg „broda“ nalazi se apsida, postrance je po jedna mala niša. Prezbiterij je za jednu stepenicu povišen od praga. Južni bočni zid raščlanjuje pet lezena koje omeđuju četiri niše od kojih tri odgovaraju trotravejnom rasporedu i pri vrhu su oblikovane u trodijelne lukove, a četvrta niša je uža i s dvodijelnim lukom. Na sjevernom zidu pet lezena oblikuje jednostavne, bočno nadstvođene niše. Predvorje je sačuvano u prizemlju i na katu. Sjeverni je zid malo otklonjen u odnosu na glavni prostor. Na zapadnoj strani dva temeljna zida zvonika oblikuju tri prostorije, pored ulaza na suprotnoj strani stoje dva stupa koje luk povezuje sa zidom. Cijelo prizemlje bačvasto je presvođeno. Prostorija na katu izvedena je na isti način, a posebno se ističe time što se ondje nalazi prozor koji gleda na prebiterij, odlika tipična za vladarske lože.¹³⁵ Zbog ovog elementa Marasović svrstava ovu crkvu u tipologiju građevina s westwerkom.¹³⁶ Petricioli smatra da je narteks prigraden na crkvu nedugo nakon njezine izgradnje.¹³⁷ Ulaz u predvorje nalazi se na južnoj strani, a u glavni prostor ulazilo se kroz vrata na zapadnom pročelju. Crkvu je osvjetljavalo petero prozora, tri na jugozapadnom i dva na sjeveroistočnom zidu. Dva stupa u brodu antički su spoliji, a druga dva su srednjovjekovna. Iako su njihove volute i listovi izvedeni na predromanički način, perforacija ukrasa otkriva da su ranoromaničkog podrijetla. Imposti kapitela oblikovani su sa zaobljenom profilacijom. Na kapitelu jednog stupa izrađen je mali ljudski lik. Povrh stupova ugrađeni su ranoromanički likovi orlova (Slike 45 i 46) izrađeni u punoj plastici. Dva slična orla nalazila su se i na podnožju čelnog luka apside. Portal (Slika

¹³⁴ I. PETRICIOLI, 1988, 53.

¹³⁵ T. MARASOVIĆ, 2008, 349-350.

¹³⁶ T. MARASOVIĆ, 1994, 196.

¹³⁷ I. PETRICIOLI, 1988, 69.

47) je stajao u sjeveroistočnom zidu dok nije premješten u Arheološki muzej 1886. g. Gornja strana nadvratnika je u obliku blagog trokuta, u središtu se nalazi Krist u mandoli. U rukama drži žezlo i knjigu. S obje strane mu stoji po jedan anđeo do kojih je drvo života. Na kraju kompozicije prikazani su grifoni u profilu. Gornji rub nadvratnika prati astragalni niz. Dovratnici su ukrašeni biljnim viticama iz kojih se izdvajaju lik Gabrijela na lijevom i lik Marije na desnom dovratniku.¹³⁸ Proporcija likova je nezgrapna, a stilizacija tijela je primitivna. Zbog ovih odlika reljef je često bio pogrešno datiran u rano razdoblje predromanike, odnosno 8. st.¹³⁹ Od oltarne ograde sačuvani su ulomci dvaju pluteja i središnjeg zabata (Slike 48, 49 i 50). Prvi plutej uspio je rekonstruirati Petricioli. Prikazuje scene iz Kristova djetinjstva poredane u dva reda. Kompozicije započinju prikazom Navještenja u gornjem redu, nju slijedi Vizitacija, a treća prezentira Kristovo rođenje. Ispod Rođenja prikazana su tri mudraca na konjima. Scena lijevo od njih vjerojatno je predstavljala Poklonstvo mudraca Herodu. Slijed je najvjerojatnije završavao prikazom Poklonstva mudraca Kristu, međutim, ta kompozicija nije sačuvana. Scene su odijeljene troprutom pletenicom. Plutej ima istaknuti gornji rub naizmjenično ukrašen likovima ptica i pleternim ornamentima. Od drugog pluteja očuvana je gornja letva koju krase niz troprutih krugova u čijim su središtima naizmjenično prikazane ptice i cvjetovi. Na jednom fragmentu vidljiv je ženski lik s aureolom i velom podno edikule. Kompozicija je slična sceni Vizitacije. Središnji zabat ograde sačuvan je samo u desnom dijelu, njegov donji rub ispunjen je troprutom lozom iz koje se granaju cvjetovi. Gornji kraj zauzima kalež iz kojeg izbija palma, a sa strane se nalazi po jedna ptica.¹⁴⁰ Modelacija i proporcije likova s pluteja veoma je slična onima s tranzene otkrivene u Crkvini u Biskupiji kod Knina. Komparacijom likova s pluteja, portala i tranzene te s ljudskim likom na kapitelu dolazimo do zaključka da su izrađeni u isto vrijeme, ali djelo različitih autora. Samim time što pluteji povezuju figuralne motive u narativnu kompoziciju uz dodatak figura orlova u visokom reljefu nesumnjivo je da je gradnja crkve i izrada dekora provedena u 11. st., u doba rane romanike.¹⁴¹

Arheološka istraživanja prvi su proveli Crema 1942., a zatim Oštrić i Suić 1948. Petricioli je istraživao crkvu u razdoblju od 1956. do 1968. i o njoj je pisao u više navrata.¹⁴² Njezinu izgradnju smjestio je u 11. st. Kapitele smatra spolijama, a skulpturu je pripisao zadarsko-kninskoj skupini i različitim majstorima. Karaman se složio s Petriciolijevim zaključcima uz

¹³⁸ T. MARASOVIĆ, 2008, 350.

¹³⁹ N. KLAJČ, I. PETRICIOLI, 1976, 140.

¹⁴⁰ T. MARASOVIĆ, 2008, 351-352.

¹⁴¹ N. KLAJČ, I. PETRICIOLI, 1976, 142.

¹⁴² I. PETRICIOLI, 1958b, 52-56; N. KLAJČ, I. PETRICIOLI, 1976, 138-142; I. PETRICIOLI, 1988; I. PETRICIOLI, 1996, 69-90.

iznimku podrijetla imposta nad kapitelima za koje tvrdi da su podrijetlom iz starokršćanske bazilike na istom mjestu. Marasović karakterizira crkvu kao trobrodnu baziliku s kupolom. Stilski je povezuje s crkvom Sv. Nikole u Splitu i s crkvama s westwerkom.¹⁴³ Goss uspoređuje građevinu s makedonskim razdobljem bizantske umjetnosti s početka 10. st., a gradnju westwerka stavlja u početak 11. st. i povezuje ga s obitelji Madijevaca. Prema Gossu krajem 11. st. dolazi do ranoromaničke intervencije u arhitekturi i u skulpturi oltarne ograde. Figure orlova datira u prvu polovicu 12. st.¹⁴⁴ Vežić piše da su narteks i zvonik naknadno pridodani u drugoj polovici 11. st.¹⁴⁵



Slika 45 i 46: Kameni orlovi
(T. MARASOVIĆ, 2008, 349)



Slika 47: Portal
(T. MARASOVIĆ, 2008, 350)



Slika 48: Ulomak pluteja oltarne ograde
(T. MARASOVIĆ, 2008, 351)

¹⁴³ T. MARASOVIĆ, 2008, 247.

¹⁴⁴ V. GOSS, 1987, 137-140.

¹⁴⁵ P. VEŽIĆ, 1998, 62-64.



Slika 49: Plutej oltarne ograde (T. MARASOVIĆ, 2008, 351)



Slika 50: Zabat oltarne ograde (T. MARASOVIĆ, 2008, 351)



Slika 51: Pogled na unutrašnjost crkve Sv. Lovre (T. MARASOVIĆ, 2008, 346)

9.2. Crkva Sv. Ivana Krstitelja kod Pusterle/Crkva Sv. Nediljice

Crkva sv. Nediljice se nalazila u jugozapadnom dijelu Grada, nedaleko od srednjovjekovnih zidina. U blizini su bila mala vrata za nuždu, tzv. pusterla po kojima je cijeli predio dobio ime, a bazilika je tako postala poznata kao Sv. Ivan od Pusterle. Međutim, crkva je bila poznata i po drugim imenima, primjerice po stubištu što je uz bok građevine vodilo do terase nazvana je Sv. Ivan od Kamenitih skala. Budući da je bratovština kovača u crkvi imala posvećeni oltar Sv. Elegija, nazivala se i Sv. Ivanom Kovačkim. Najpoznatiji naziv ostao je Sv. Nediljica što je pučki kroatizirani naziv za kult Majke Božje. Naime, prvotni naziv *Sancta Maria Mater Domini* skraćuje se u *Sancta Domenica* iz kojeg proizlazi Sv. Nediljica. Kult Majke Božje prenesen je u ovu crkvu iz druge crkve porušene u 16. st.¹⁴⁶

Zadarski nadbiskup Karaman navodi crkvu u svom katalogu crkava i župa zadarske dijeceze kao *S. Domenica (S. Giovanni in Pusterla)*, a u Popisu relikvija u zadarskim crkvama spominje srebrni relikvijar *in Ecclesia S. Ioannis Fabrorum*. U 19. st. o bazilici piše Bianchi, a austrijski arhitekt Hauser izradio je 1879. tlocrt i uzdužni presjek crkve i kripe. Nacrte je također izradio i francuski arhitekt Errard koji ih objavljuje 1890. g. Istovremeno je Smirich izradio prostorni crtež (Slika 52), gledano s juga. Naročito je dobro zabilježio volumen građevine i njezin zvonik te mnoštvo detalja od kojih su najbitniji lukovi pod krovnim vijencem i lezene na južnom zidu što je od velike važnosti s obzirom da je crkva porušena 1891. g. Nakon rušenja, o njoj pišu Gerber i Brunelli koji je uspoređuje sa Sv. Petrom Starim i Sv. Lovrom, pa zatim Vasić i Karaman koji ju svrstava u tip romanske trobrodne bazilike.¹⁴⁷ Petricioli je pisao o arhitekturi i skulpturi koju prema stilskim odlikama uspoređuje s Grgurovim ciborijem i ciborijem iz crkve Sv. Tome te naglašava sličnost u tlocrtu s bazilikom Sv. Petra i Mojsija u Solinu.¹⁴⁸ Baziliku Sv. Ivana cjelovito je obradio i Vežić¹⁴⁹, a o njoj su još pisali Marasović¹⁵⁰, Jakšić¹⁵¹ i Jurković¹⁵².

Bazilika je bila dvokatna građevina pravokutnog tlocrta (Slike 53 i 54). Prizemlje je bilo u obliku upisanog križa i presvođeno bačvastim svodom. Gornji kat bio je crkveni prostor, a pristupalo mu se vanjskim stubištem uza sjeverni zid kojeg je u cijelosti pratila terasa. Bila je podijeljena na tri broda dvama redovima od po pet stupova. Na mjestu drugog traveja srednjeg broda, interkolumnij je bio duži od ostalih što ukazuje na mogućnost postojanja kupole.

¹⁴⁶ P. VEŽIĆ, 1999, 7.

¹⁴⁷ P. VEŽIĆ, 1999, 7-8.

¹⁴⁸ N. KLAIĆ, I. PETRICIOLI, 1976, 136-138.

¹⁴⁹ P. VEŽIĆ, 1999.

¹⁵⁰ T. MARASOVIĆ, 1994, 92.

¹⁵¹ N. JAKŠIĆ, 1986, 213.

¹⁵² M. JURKOVIĆ, 1992; M. JURKOVIĆ, 1996.

Središnji brod imao je povišene svodove i bio je natkrovljen dvostrešnim krovom, dok su bočni brodovi imali jednostrešan krov. Prezbiterij je pripadao upisanom tipu s pravokutnom središnjom apsidom, bačvasto presvođenom, a bočne su apside polukružne i presvođene polukalotama. Lezene su raščlanjivale bočne zidove s vanjske i unutarnje strane, ali se nisu podudarale. One s vanjske strane bile su dublje od unutarnjih i oblikovale su plitke niše.¹⁵³ Po sredini južnog pročelja smjestio se zvonik pravokutnog tlocrta s galerijom na vrhu i piramidalnim krovom. Podno galerije nalazile su se monofore sa svake strane. Zvoniku se pristupalo kroz crkvu, a samoj crkvi prilazilo se preko stubišta i terase prigradenima uz sjeverni zid. Na tom mjestu nalazio se glavni portal. Pored ulaza je naknadno prigradena sakristija u koju se ulazilo iz crkve.¹⁵⁴ Vanjski izgled zabilježen je na Errardovom crtežu. Iznad portala vidljiva je polukružna luneta. Izvorni okvir čuva se u zadarskom Arheološkom muzeju. Nadvratnik okvira ukrašen je dvoprutom pletenicom sa središnjom kružnicom i križem unutar nje. U krajeve nadvratnika usječeni su dovratnici koje krase troprute pletenice.¹⁵⁵ Ispod crkve izgrađena je kripta križnog tlocrta. Grobne komore smjestile su se u uglove između krakova križa. U kriptu se ulazilo izvana s južne strane, međutim to vjerojatno nije bio izvorni ulaz.¹⁵⁶ Unutrašnjost crkve osvjetljavalo je nekoliko prozora koji su zabilježeni na Smirichevom crtežu. Na južnom zidu stoji jedan oveći prozor podno slijepih visećih arkada, dok na istočnom zidu imamo dva prozora, veći osvjetljava srednji brod, a manji križnog oblika nalazi se ispod zabata krova.¹⁵⁷

Bazilika Sv. Ivana jedinstvena je u Zadru što se tiče njezine dvokatne konstrukcije i pristupom preko stepeništa, prema tim odlikama najbližnja joj je crkva Sv. Stošije na Puntamici. Ipak, moguće je pronaći još neke analogije. Tlocrtom je crkva Sv. Petra i Mojsija veoma slična zadarskoj crkvi, objema središnja lađa završava četvrtastom apsidom, a bočne polukružnim i sve tri su utopljene u zidnu masu. Sličnost pokazuje i Sv. Stjepan u Solinu čiji su zidovi također raščlanjeni lezenama koje se ne podudaraju s vanjske i unutarnje strane te je i njezin jedan interkolumnij širi od ostalih. U Trogiru imamo baziliku Sv. Martina čiji je sistem svodova i nosača jednak onima koje je Hauser zabilježio u zadarskoj crkvi. Usto, obje crkve su pred svetištem imale tambur s kupolom.¹⁵⁸

¹⁵³ T. MARASOVIĆ, 2008, 340.

¹⁵⁴ P. VEŽIĆ, 1999, 8-9.

¹⁵⁵ T. MARASOVIĆ, 2008, 340.

¹⁵⁶ P. VEŽIĆ, 1999, 9.

¹⁵⁷ T. MARASOVIĆ, 2008, 340.

¹⁵⁸ P. VEŽIĆ, 1999, 9-11.

Veoma poznati spomenici koji potječu iz Sv. Nediljice su dva pluteja oltarne ograde. Petricioli je utvrdio njihovu srodnost s Grgurovim ciborijem iz katedrale te sa skulpturom i crkvenim namještajem iz solinske crkve Sv. Petra i Mojsija. S obzirom da nam je poznato vrijeme vladavine prokonzula Grgura, to bi smjestilo izradu pluteja u 1030-e godine, tj. razdoblje rane romanike.¹⁵⁹ Za spomenute radove zaslužna je ista, tzv. splitsko-zadarska radionica.¹⁶⁰ Pluteji su široki 2 m, visoki 90 cm. Prikazuju scene iz Kristove mladosti uokvirene u motive arkada. Gornju rub krase ornamentalni friz koji se sastoji od životinjskih likova i pleternih motiva. Životinjske figure modelirane su na isti način kao i one s Grgurovog ciborija. Ljudski su likovi plošno obrađeni, lica su im okrugla, ravnih nosova, velikih očiju i s ustima označenim horizontalnom crtom. Vidljiva je sličnost izrade s izradom figura lavova s Grgurovog ciborija. Kretnje su im groteskne. Petricioli izgradnju crkve smješta u isto vrijeme kad i izradu pluteja.¹⁶¹ Lijevi plutej (Slika 56) započinje prizorom Navještenja, Gabriel i Marija svaki zauzimaju po jednu arkadu. Slijedi Vizitacija, prikazana likovima Sv. Ane i Marije pod istom arkadom. Porodjenje zauzima dvije arkade. Među glavama volova i magaraca te podno deveterokrakih zvijezda stoji minijturni lik Krista u jaslama. U središtu scene leži Bogorodica. Sljedeća je scena Kristova pranja. Novorođeni Krist sjedi u posudi s vodom između ženskog i lika anđela. U arkadi pokraj su tri pastira. Zadnja scena je Poklonstvo Mudraca koja zauzima tri arkade. U prvom Marija sjedi s Kristom, a Mudraci im pristupaju iz drugih dviju arkada. Desni plutej (Slika 55) započinje Pokoljem nevine dječice. Sjedeći Herod obraća se svom krvniku koji u ruci naglavačke drži dijete. Prizoru svjedoče dvije majke razbarušene kose i razgolićenih grudi. Svaka figura zauzima vlastitu arkadu. Ovu kompoziciju slijedi prikaz Bijega u Egipat, Marija i Isus jašu na magarcu kojeg uzdom vodi Josip, u sredini scene stoji jedna palma. Plutej završava Krštenjem Isusovim, ali sačuvao se samo lik Sv. Ivana Krstitelja, dok se od Krista nazire samo jedan prst. Kompozicije su s gornje i donje strane uokvirene bordurama. Donji rub oba pluteja ispunjava dvopruta pletenica s okulusima. Ogradi pripada i pilastar koji je bio pričvršćen za desni plutej te još dva ulomka.¹⁶²

¹⁵⁹ N. KLAJČ, I. PETRICIOLI, 1976, 137.

¹⁶⁰ I. PETRICIOLI, 1960, 7.

¹⁶¹ N. KLAJČ, I. PETRICIOLI, 1976, 137-138.

¹⁶² T. MARASOVIĆ, 2008, 340-341.

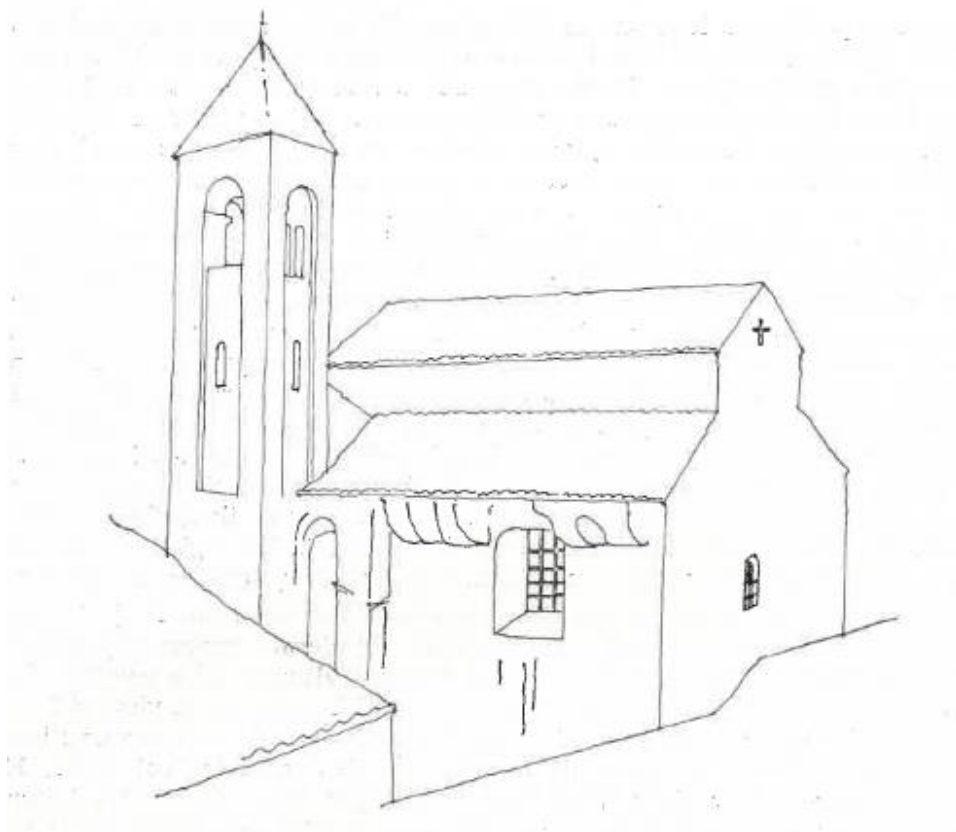

Slika 52: Smirichev crtež Sv. Nediljice (N. KLAIĆ, I. PETRICIOLI, 1976, 139)

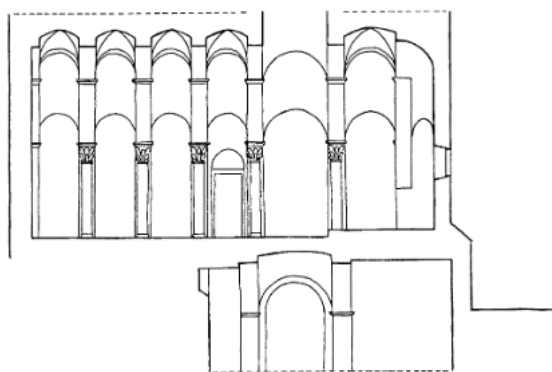

Slika 53: Presjek crkve Sv. Nediljice (P. VEŽIĆ, 1999, 11)

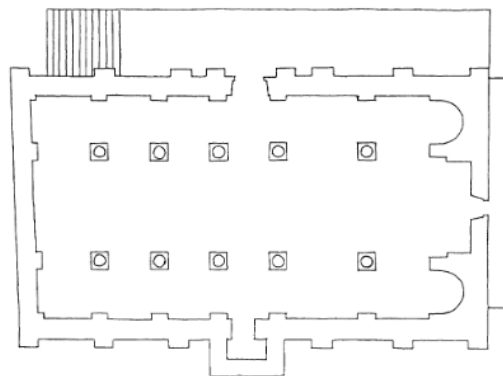

Slika 54: Tlocrt crkve Sv. Nediljice (P. VEŽIĆ, 1999, 11)

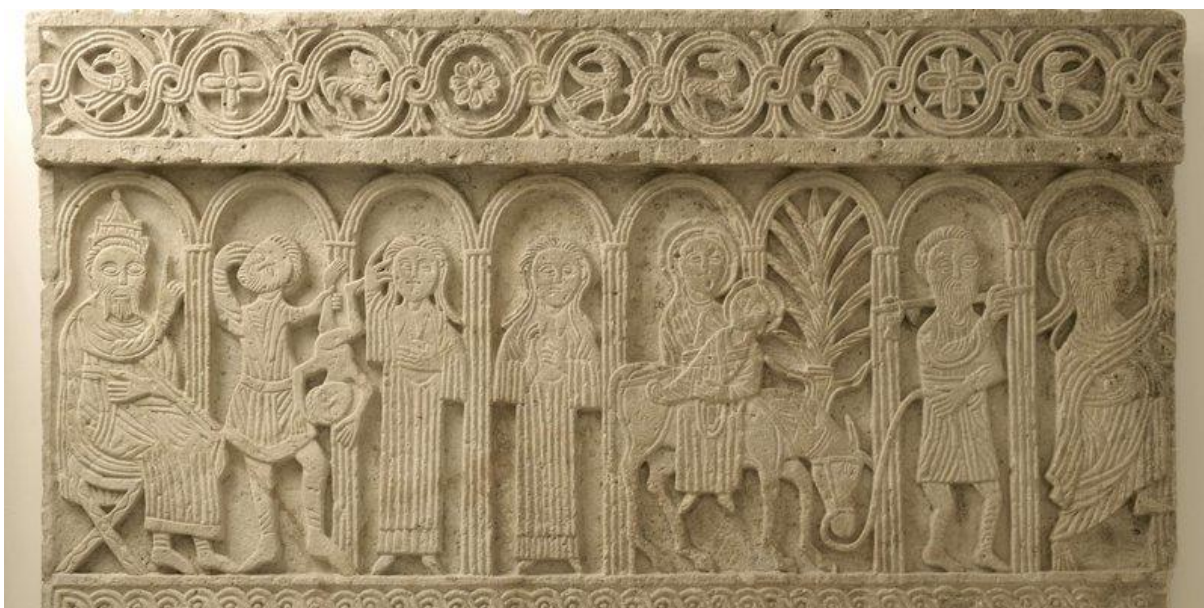

Slika 55: Desni plutej iz Sv. Nediljice
(https://radio.hrt.hr/data/show/349293_cb8fa606b51e12272e1a.jpg)



Slika 56: Lijevi plutej iz Sv. Nediljice
(<https://www.studentski.hr/system/materials/M/10990e3db581100a58dbb8c67b620da4c3ecc1a0.pdf?1508351290>)

9.3. Crkva Sv. Marije od benediktinki

Opatica Čika je 1066. g. na uporabu dobila jednu malu crkvu koja se na tom mjestu dotad nalazila i ondje osniva ženski benediktinski samostan. Godine 1091. samostan se preuređuje i gradi se nova ranoromanička bazilika. Bila je trobrodna građevina s trima apsidama i drvenom potkrovnom konstrukcijom. Od predromaničke faze pronađeni su ulomci ugrađeni kao spoliji u svod kapitularne dvorane. Ističe se fragment tegurija ukrašen nizom dvoprutih kuka koje se pri vrhu spajaju u okuluse, rubni ukras razdvaja uska traka od motiva križa kojeg flankiraju dvije stilizirane ptice. Jedan ulomak pripada bizantskom tipu mramornih pluteja s karakterističnom srednjom trakom u troprutom ukrasu, tzv. *fettucia bizantina*. Pronađen je i ulomak zabata oltarne ograde (Slika 58) na kojem se ističe motiv križa i stilizirana ptica u profilu.¹⁶³



Slika 57: Ulomak zabata oltarne ograde iz crkve sv. Marije (T. MARASOVIĆ, 2008, 320.)

¹⁶³ T. MARASOVIĆ, 2008, 318-321.

10. Zaključak

Urbanistički izgled Zadra u predromanici uvjetovan je postojećom antičkom strukturom. Sačuvala se pravilna ortogonalna mreža ulica iako su se gradske insule produžile nestankom svake druge poprečne ulice. Izgrađeni su novi gradski bedemi, episkopij i sakralni objekti. Starokršćanske crkve doživjele su predromaničke preinake ili su dobile novi liturgijski namještaj kao što su katedrala i crkve Sv. Tome, Sv. Stjepana i Sv. Ivana Krstitelja izvan gradskih zidina. Episkopalnom kompleksu pridodana je crkva Sv. Trojstva krajem 8. st. Prvobitno osmišljena kao slobodno stojeća rotunda, početkom 9. st. pretvorena je u kompleksnu kapelu s galerijom na katu i funkcionalno povezanom s ostatkom biskupskog sklopa. Od nekih predromaničkih crkava ostali su samo fragmeti skulpture ili oltarnog namještaja što je slučaj s crkvama Sv. Plutona, Sv. Krševana i Sv. Nikole. Crkva Sv. Vida poznata samo iz povijesnih izvora i opisa iz 19. st. Izgledom je bila slična crkvi Sv. Križa u Ninu. Pored gradskih vrata smjestila se mala jednobrodna crkvice Sv. Petra „de argata“. Isprva poznata samo po ulomcima kamenog namještaja, dio njezine arhitekture otkriven je arheološkim istraživanjima 2011. godine. Izvan gradskih zidina izgrađena je šesterokonhna crkva Sv. Marije pored gradskih vratiju Stomorice. Sličan plan imala je crkva Sv. Krševana na Kolovarama izgrađena na mjestu kasnoantičkog groblja. Crkva Sv. Petra Starog izvorno je bila mala jednobrodna crkva iz starokršćanskog perioda. Naknadno je na nju pridodan dvobrodni aneks u razdoblju predromanike. Crkva Sv. Ivana de Pusterla je dvokatna građevina s kriptom ranoromaničkih odlika. Njezina zanimljivost je pristup ulazu preko stepeništa uz bok građevine i vanjska terasa koja ga prati cijelom dužinom. Odatle potječu veoma značajni ranoromaničku pluteji s prikazom Kristove mladosti koje je izradila splitsko-zadarska grupa radionica. Crkva Sv. Lovre longitudinalna je građevina s kupolom i nartekсом. Postoji indikacija da se u narteksum nalazio westwerk. Od važnosti za ranoromaničku umjetnost su skulpture orlova nad stupovima i plutej s figuralnim kompozicijama, u ovom slučaju prikazi iz Kristova života. Prema stilskim odlikama plutej je povezan s tranzenom iz Crkvine u Biskupiji kod Knina, odnosno rad zadarsko-kninske radionice. Poseban slučaj predstavlja crkva Sv. Stošije na Puntamici. Radi se o dvokatnoj građevini nastaloj adaptacijom antičke cisterne.

11. Literatura

BELOŠEVIĆ, J., 1968. – Janko Belošević, Neobjavljeni ranosrednjovjekovni kameni spomenici s pleternim ukrasom iz Zadra, *Diadora*, 4, Zadar, 271-280.

DELONGA, V., 2000. – Vedrana Delonga, „Crkva Sv. Petra de argata“, „Crkva Sv. Petra Starog“, *Hrvati i Karolinzi*, sv. 2, Split.

HILJE, E., JAKŠIĆ, N., 2008. – Emil Hilje, Nikola Jakšić, *Umjetnička baština zadarske nadbiskupije. Kiparstvo I – od IV. do XVI. stoljeća*, Zadar.

GOSS, V., 1982. – Vladimir Petar Goss, Is there a pre-romanesque style in architecture, *Peristil*, 25, Split, 33-51.

GOSS, V., 1987. – Vladimir Petar Goss, *Early Croatian architecture: a study of pre-romanesque*, London.

GOSS, V., 2006. – Vladimir Petar Goss, *Predromanička arhitektura u Hrvatskoj*, Zagreb.

KLAIĆ, N., PETRICIOLI, I., 1976. – Nada Klaić, Ivo Petricioli, *Zadar u srednjem vijeku do 1409.*, Zadar.

JAKŠIĆ, N., 1986. – Nikola Jakšić, *Kiparsko klesarske radionice u Dalmaciji od 9. do 12. stoljeća* (doktorska disertacija), Zadar.

JARAK, M., 2013. – Mirja Jarak, *Crkvena arhitektura 7. i 8. st.: uvod u studij predromanike*, Split.

JURKOVIĆ, M., 1992. – Miljenko Jurković, Crkvena reforma i ranoromanička skulptura na istočnom Jadranu, *Starohrvatska prosvjeta*, s. 3, 24, Split, 191-213.

JURKOVIĆ, M., 1995. – Miljenko Jurković, Predromanički šesterolisti Dalmacije. Problemi funkcije, *Prilozi povijesti umjetnosti u Dalmaciji*, 35, 225-240.

JURKOVIĆ, M., 1996. – Miljenko Jurković, Pojava romaničke skulpture u Hrvatskoj, *Starohrvatska spomenička baština - rađanje prvog hrvatskog kulturnog pejzaža* (ur.: M. Jurković, T. Lukšić), Zagreb, 325-338.

JURKOVIĆ, M., 1997. – Miljenko Jurković, Sv. Petar Stari i njegova kriptna, *Starohrvatska prosvjeta*, s. 3, 24, Split, 77-90.

MARASOVIĆ, T., 1994. – Tomislav Marasović, *Graditeljstvo starohrvatskog doba u Dalmaciji*, Split.

MARASOVIĆ, T., 2008. – Tomislav Marasović, *Dalmatia praeromanica: ranosrednjovjekovno graditeljstvo u Dalmaciji 2. Korpus arhitekture: Kvarner i Sjeverna Dalmacija*, Split – Zagreb.

PETRICIOLI, I., 1958a – Ivo Petricioli, Maketa Zadra u Pomorskom muzeju u Veneciji, *Zbornik Instituta za historijske nauke*, II/1956-1957, Zadar, 101-124.

PETRICIOLI, I., 1958b – Ivo Petricioli, Neki predromanički spomenici Zadra i okolice u svjetlu najnovijih istraživanja, *Zbornik Instituta za historijske nauke*, II/1956-1957, Zadar, 51-76.

PETRICIOLI, I., 1960a – Ivo Petricioli, *Pojava romaničke skulpture u Dalmaciji*, Zagreb.

PETRICIOLI, I., 1960b – Ivo Petricioli, Fragmenti skulpture od 6. do 8. stoljeća iz Zadra, *Diadora*, 1, Zadar, 175-195.

PETRICIOLI, I., 1962a – Ivo Petricioli Crkvice kod istočnih gradskih vrata, *Diadora*, 2, Zadar, 258-260.

PETRICIOLI, I., 1962b – Ivo Petricioli, Ranosrednjovjekovni natpisi iz Zadra, *Diadora*, 2, Zadar, 251-270.

PETRICIOLI, I., 1965. – Ivo Petricioli, Novi rezultati u istraživanju zadarskih srednjovjekovnih fortifikacija, *Diadora*, 3, Zadar, 169-202.

PETRICIOLI, I., 1966. – Ivo Petricioli, Lik Zadra u srednjem vijeku, *Radovi Instituta JAZU u Zadru*, 11-12, Zadar, 143-186.

PETRICIOLI, I., 1968. – Ivo Petricioli, Crkva Stomorica (S. Maria de Pusterla) u Zadru, *Diadora*, 4, Zadar, 247-267.

PETRICIOLI, I., 1988. – Ivo Petricioli, Crkva Sv. Lovre u Zadru, *Starohrvatska prosvjeta*, s. 3, sv. 17, Split, 53-73.

- PETRICIOLI, I., 1989. – Ivo Petricioli, Ulomci ranosrednjovjekovnog ambona zadarske katedrale, *Radovi Instituta za povijest umjetnosti*, sv. 12-13, Zagreb, 25-26.
- PETRICIOLI, I., 1995. – Ivo Petricioli, Crkve Sv. Krševana i Sv. Marka „ad fontem“ kod Zadra, *Radovi Zavoda za povijesne znanosti HAZU*, 37, Zadar, 237-248.
- PETRICIOLI, I., 1996. – Ivo Petricioli, Predromanički ambon zadarske katedrale i srodna skulptura, *Starohrvatska spomenička baština - rađanje prvog hrvatskog kulturnog pejzaža* (ur.: M. Jurković, T. Lukšić), Zagreb, 209-214.
- PETRICIOLI, I., SUIĆ, M., 1955. – Ivo Petricioli, Mate Suić, Starohrvatska crkva Sv. Stošije kod Zadra, *Starohrvatska prosvjeta*, s. 3, sv. 4, Split, 7-21.
- PETRICIOLI, I., VUČENOVIĆ, S., 1970. – Ivo Petricioli, Svetislav Vučenović, Crkve Sv. Andrije i Sv. Petar Stari u Zadru, *Diadora*, 5, Zadar, 177-200.
- UGLEŠIĆ, A., 2002. – Ante Uglešić, *Ranokršćanska arhitektura na području današnje zadarske nadbiskupije*, Zadar.
- VEŽIĆ, P., 1975. – Pavuša Vežić, Crkva Sv. Marije Velike u Zadru, *Diadora*, 8, Zadar, 119-139.
- VEŽIĆ, P., 1979. – Pavuša Vežić, Nadbiskupska palača u Zadru, *Peristil*, 22, Zagreb, 17-35.
- VEŽIĆ, P., 1980. – Pavuša Vežić, Ranosrednjovjekovna cisterna episkopalnog kompleksa u Zadru, *Diadora*, 9, Zadar, 517-535.
- VEŽIĆ, P., 1988. – Pavuša Vežić, Starokršćanski sloj katedrale u Zadru, *Diadora* 10, Zadar, 165–181.
- VEŽIĆ, P., 1992. – Pavuša Vežić, Crkva i samostan Sv. Nikole u Zadru, *Prilozi povijesti umjetnosti u Dalmaciji*, 33, Split, 305-315.
- VEŽIĆ, P., 1995. – Pavuša Vežić, The early-medieval phase of episcopal complex in Zadar, *Hortus artium medievalium*, Zagreb –Motovun, 150-161.
- VEŽIĆ, P., 1997. – Pavuša Vežić, Crkva Sv. Ivana ispred grada u Zadru, *Diadora*, 18-19, Zadar, 275-300.

VEŽIĆ, P., 1998. – Pavuša Vežić, Elementi di architettura bizantina nelle costruzioni altomedievali di Zara, *Hortus Artium Medievalium*, 4, Zagreb – Motovun, 55-70.

VEŽIĆ, P., 1999. – Pavuša Vežić, Bazilika Sv. Ivana Krstitelja (Sv. Nediljica) u Zadru, *Radovi Instituta za povijest umjetnosti*, 23, Zagreb, 7-16.

VEŽIĆ, 2002a – Pavuša Vežić, *Sveti Donat, Rotonda Sv. Trojstva u Zadru*, Split.

VEŽIĆ, 2002b – Pavuša Vežić, *Sveti Donat, Rotonda Sv. Trojstva u Zadru*, kulturno-povijesni vodič, Split.

VEŽIĆ, 2012 – Pavuša Vežić, Dalmatinski šesterolisti-sličnosti i razlike, *Ars Adriatica*, 2, Zadar, 41-74.

VEŽIĆ, 2017 – Pavuša Vežić, *Dvije memorije križnog tlocrta: Sv. Vid u Zadru i Sv. Križ u Ninu*, Zadar.

VUČIĆ, J., MANENICA, H., 2015. – Hrvoje Manenica, Jakov Vučić, *Kod gradskih vrata kroz stoljeća*, Zadar.

Internetski izvori:

www.enciklopedija.hr/Predromanika (pristupljeno 14. 10. 2021.)

https://radio.hrt.hr/data/show/349293_cb8fa606b51e12272e1a.jpg (pristupljeno 15. 11. 2021.)

<https://www.studentski.hr/system/materials/M/10990e3db581100a58dbb8c67b620da4c3ecc1a0.pdf?1508351290> (pristupljeno 15. 11. 2021.)

PREDROMANIKA U ZADRU

(sažetak)

Kontinuitet života u Zadru nije prekinut nakon antike nego se prilagodivši novim uvjetima direktno nastavio u srednjem vijeku. Srednjovjekovni Zadar zauzimao je istu površinu kao i antički, a pravilna mreža ulica se očuvala i odredila lik grada u novom razdoblju. Mnoge antičke zgrade ostale su u upotrebi, ali to ne znači da nije bilo promjena u urbanističnom planu grada. U prvom redu, Zadar je dobio nove zidine koje su obuhvatile veću površinu od antičkih. Segmenti ovog bedema otkriveni su na jugoistočnoj i jugozapadnoj strani grada. Gradske su se insule izdužile nestankom svake druge poprečne ulice. Municipalno središte se preselilo bliže kopnenim vratima, dok kultno ostaje na forumu čime grad dobiva bicentričnu strukturu. Najveća razlika očituje se u povećanju broja sakralnih građevina.

Ključne riječi: predromanika, Zadar, arhitektura, urbanizam, rani srednji vijek

PRE-ROMANESQUE PERIOD IN ZADAR

(abstract)

The continuity of life in Zadar was not interrupted after antiquity, but, adapting to new conditions, continued directly in the Middle Ages. Medieval Zadar occupied the same area as the ancient one, and the Antique network of streets was preserved and it determined the character of the city in the new period. Many ancient buildings remained in use, but that does not mean that there were no changes in the urban plan of the city. In the first place, Zadar got new walls that covered a larger area than the ancient ones. Segments of this rampart were discovered on the southeast and southwest sides of the city. The city insulas lengthened with the disappearance of every other cross street. The municipal center had moved closer to the land gate, while the cult remains on the forum thus giving the city a bicentric structure. The biggest difference is manifested in the increase in the number of sacral buildings.

Key words: pre-Romanesque, Zadar, architecture, urbanism, early Middle Ages