

Latenska vojna oprema na tlu središnje Hrvatske

Lutring, Marin

Undergraduate thesis / Završni rad

2017

Degree Grantor / Ustanova koja je dodijelila akademski / stručni stupanj: **University of Zadar / Sveučilište u Zadru**

Permanent link / Trajna poveznica: <https://um.nsk.hr/um:nbn:hr:162:585739>

Rights / Prava: [In copyright](#)/[Zaštićeno autorskim pravom.](#)

Download date / Datum preuzimanja: **2024-07-15**



Sveučilište u Zadru
Universitas Studiorum
Jadertina | 1396 | 2002 |

Repository / Repozitorij:

[University of Zadar Institutional Repository](#)



zir.nsk.hr



DIGITALNI AKADEMSKI ARHIVI I REPOZITORIJI

Sveučilište u Zadru

Odjel za arheologiju

Preddiplomski sveučilišni studij arheologije (jednopedmetni)

Marin Lutring

Latenska vojna oprema na tlu središnje Hrvatske

Završni rad

Zadar, 2017.

Sveučilište u Zadru

Odjel za arheologiju

Preddiplomski sveučilišni studij arheologije (jednopedmetni)

Latenska vojna oprema na tlu središnje Hrvatske

Završni rad

Student/ica:

Marin Lutring

Mentor/ica:

doc.dr.sc. Martina Čelhar

Zadar, 2017.



Izjava o akademskoj čestitosti

Ja, **Marin Lutring**, ovime izjavljujem da je moj **završni** rad pod naslovom **Latenska vojna oprema na tlu središnje Hrvatske** rezultat mojega vlastitog rada, da se temelji na mojim istraživanjima te da se oslanja na izvore i radove navedene u bilješkama i popisu literature. Ni jedan dio mojega rada nije napisan na nedopušten način, odnosno nije prepisan iz necitiranih radova i ne krši bilo čija autorska prava.

Izjavljujem da ni jedan dio ovoga rada nije iskorišten u kojem drugom radu pri bilo kojoj drugoj visokoškolskoj, znanstvenoj, obrazovnoj ili inoj ustanovi.

Sadržaj mojega rada u potpunosti odgovara sadržaju obranjenoga i nakon obrane uređenoga rada.

Zadar, 28. rujna 2017.

Sadržaj

1. Uvod	1
2. Latenska kultura na prostoru središnje Hrvatske	3
3. Historijat istraživanja latenske kulture u središnjoj Hrvatskoj.....	8
4. Ratnici i ratovanje u latenskom razdoblju	13
5. Latenska vojna oprema na tlu središnje Hrvatske	18
5.1 Napadačko oružje	18
5.1.1. Mač i korice	18
5.1.2 Koplje	26
5.1.3. Bojni nož.....	29
5.2. Defenzivna oprema.....	30
5.2.1. Štit	30
5.2.2. Kaciga	34
6. Zaključak.....	37
7. Popis literature.....	39
8. Table.....	43
9. Sažetak	63

1. Uvod

Tema ovog prvostupničkog rada je latenska vojna oprema na prostoru središnje Hrvatske. Središnja Hrvatska dio je peripanonskog prostora, čiju istočnu granicu čine zapadni grebeni Papuka i Psunja do Save na jugu, dok se zapadna granica podudara s linijom državnog razgraničenja prema Sloveniji. Sjevernu granicu, pak, određuju tokovi rijeke Drave i Mure, a južnu Banovina i Kordun.¹ Radi se o prostoru koji se u znanstvenoj literaturi i antičkim izvorima pripisuje mokronoškoj kulturnoj skupini, odnosno zajednici Tauriska. Njihovo prisustvo na ovim područjima od 4. st. pr. Kr. do kraja 1. st. pr. Kr. potvrđeno je na temelju antičkih izvora te materijalnih nalaza. Osim tipološko-kronološkog pregleda vojne opreme, rad će se osvrnuti na kontekst njezina pronalaska te ulogu koju ima u pokušaju rekonstrukcije društvenog položaja i identiteta pojedinca i zajednice. Kako i zašto se neki komad oružja razvio u nekom smjeru, kako su antički pisci gledali na latenske ratnike i što arheologija može reći o njima, samo su neka od pitanja kojima će se posvetiti pažnja u ovom prvostupničkom radu.

Rad se zasniva na sintetskoj analizi materijala objavljenog u relevantnoj literaturi. Zasebna cjelovita sinteza latenske vojne opreme, koja potječe s prostora Hrvatske, ne postoji – već su pojedini nalazi uglavnom obrađeni u sklopu objave pojedinih lokaliteta na kojima su otkriveni, a najčešće u okviru grobnog konteksta. Češći su primjerci slučajni nalazi s kraja 19. stoljeća koje autori desetljećima nakon pronalaska i deponiranja opisuju, često bez dostatnih podataka o okolnostima nalaza. Nažalost, znatna količina nalaza pohranjena je u muzejima središnje Hrvatske – no oni nisu publicirani, a ponekad čak ni konzervirani ni restaurirani. Objava ovog materijala zasigurno bi upotpunila saznanja o zajednici Tauriska na prostorima središnje Hrvatske.

Nalazi vojne opreme razvrstani su unutar dvije osnovne grupe s obzirom na njihov osnovni napadački, odnosno defenzivni karakter. Brojniji su nalazi napadačkog oružja u koje se ubrajaju mačevi, koplja i bojni noževi. Među defenzivnom opremom brojnošću izdvajaju se nalazi štitova – odnosno njihovih sačuvanih dijelova – dok su kacige zasad iznimna pojava sa

¹ M. DIZDAR, 2013, 11, bilj. 1.

samo dva nalaza iz Save kod Sesveta i Nove Gradiške. Sav materijal, koji se spominje u tekstu, prikazan je i u tabelama na kraju rada.

Saznanja o latenskoj kulturi u središnjoj Hrvatskoj posljednih desetljeća znatno su proširena zahvaljujući arheološkim istraživanjima. Istraživanja koja sežu još od onih amaterskih iz 19. stoljeća pa do današnjih sustavnih, poput latenskog groblja Zvonimirovo – Veliko polje u Podravini – koje trenutačno istražuje Marko Dizdar, omogućavaju stvaranje jasnijih predodžbi o latenskom svijetu na promatranom prostoru. Također, antički izvori analiziraju se kritički te se razvijaju neke nove teorije i pristupi latenskom svijetu.

2. Latenska kultura na prostoru središnje Hrvatske

Prostor središnje Hrvatske predstavlja istočni dio rasprostiranja mokronoške kulturne skupine, koja je definirana još 1885. godine otkrićem nekropole u Mokronogu u Dolenjskoj. Mokronoška skupina, odnosno Taurisci, graniči sa Skordiscima na istoku, Karnima na zapadu i Noricima na sjeveru te Japodima na jugu.² Strogo geografski gledano, mokronoška skupina rasprostirala se na prostoru današnje Hrvatske i Slovenije. Obuhvaćala je prostor od Save na zapadu do Moslavačke gore i Bilogore na istoku. Na sjeveru se rasprostirala do Pohorja i Prekmurja, a na jugu do Bele Krajine i Karlovačke kotline.³ Prostor koji je obuhvaćala kombinacija je panonsko-predalpskih brda, ali i ravnica omeđenih raznim rijekama. Time je taj prostor predodređen za stočarstvo i zemljoradnju. Važna je i činjenica da je taj prostor poveznica između srednje Europe i Balkana, ali i Podunavlja i Apeninskog poluotoka.⁴

Oslanjajući se uglavnom na antičke izvore, starija historiografija je širenje latenske kulture diljem zapadne i središnje Europe pripisivala masovnim migracijama keltskog stanovništva.⁵ Antički izvori vide uzroke latenske masovne migracije u prenaseljenosti, barbarskoj želji za bogatstvima Mediterana i gladi. Ništa od navedenog arheologija ne može potvrditi. Dapače, ne može se potvrditi postojanje nikakve političke ili bilo koje druge sile koja bi mogla stajati iza tih migracija.⁶ Latenskih migracija je bilo, ali u reduciranom obliku – poput malih skupina koje su iz središnje Europe tražile obradivu zemlju, trgovačke veze ili su djelovali kao plaćenici u helenističkim kraljevstvima.⁷

S druge strane, jedan od arheološki potvrđenih primjera migracije vezan je za prostor Francuske, odnosno Italije. Na prostoru sjeveroistočne Francuske, koji je na početku latenskog razdoblja bio gusto naseljen, krajem 4. st. pr. Kr. dolazi do zamjetno manjeg broja pokopa u latenskim grobljima – uz naglasak na nedostatak muških grobova. U isto vrijeme formiraju se groblja u sjevernoj Italiji, što se može povezati s keltskim vojnim kampanjama koje se odigravaju na tim prostorima.⁸ Taj primjer zapravo pokazuje da ne postoji univerzalno

² D. BOŽIĆ, 1987, 855.

³ D. BOŽIĆ, 1987, 862.

⁴ D. BOŽIĆ, 1987, 863.

⁵ D. DŽINO, 2007, 54.

⁶ D. DŽINO, 2007, 52.

⁷ D. DŽINO, 2007, 58; I. DRNIĆ, 2015, 1.

⁸ B. ARNOLD, M. L. MURRAY, 2002, 112. – 113.

znanstveno rješenje za problem latenskih migracija na prostoru Europe. Migracije nisu imale određenu putanju od točke A do točke B, odnosno nisu bile linearne. Difuzije ideja u oba smjera, asimilacija novopridošlih i starosjedilačkih zajednica te razni motivi i konteksti migracija upućuju nas na to da ne smijemo latenske migracije označiti kao nešto jedinstveno ni za svaki prostor i vrijeme jednako.⁹

Posljednjih desetljeća lingvisti, povjesničari i arheolozi dokazuju da latenski svijet nije bio homogen i jednak u svim svojim aspektima. Isto to vrijedi i za prostor mokronoške skupine. Zanimljivo je kako je među njima u samim počecima bio i slovenski arheolog Dragan Božič zaključivši da se pod imenom Tauriska „*krije zajednica različitih plemena u kojoj su Taurisci imali odlučujuću riječ...*“.¹⁰ Da su Taurisci činili malobrojnu dominirajuću klasu nad panonskim zajednicama, smatra i Miklos Szabo. Kao prilog tome on iznosi činjenicu da su imena keltskih plemena *Tauristai* i *Scordistai* pisana u nekeltskoj formi u antičkim izvorima.¹¹ Također je važno napomenuti da susjedni Skordisci i Taurisci razliku u svojoj ostavštini duguju upravo utjecajima autohtonog supstrata na koji su naišli prilikom migracija.¹²

Ljudi koji su stvarali latenski svijet, prema D. Džinu, heterogene su zajednice koje su vodile sličan način života, ali nisu imale osjećaj zajedničkog identiteta.¹³ Vanjski promatrači nametnuli su termin „*Kelt*“ svim strancima kontinentalne Europe, u ovom slučaju Rima i Grčke, iako te zajednice same sebe nisu tako percipirale.¹⁴ Grčkim i rimskim promatračima željeznodobna Europa mogla se činiti kulturno i etnički jedinstvena, sa sličnom tehnologijom, jezicima i kulturom, no u stvarnosti je taj prostor bio značajno raznolik bez ikakvog centra moći koji bi ga mogao ujediniti na bilo koji način – bilo politički, ekonomski ili ideološki.¹⁵

Kronologija željeznog doba, mlađeg i starijeg, napravljena je uglavnom na temelju grobnih priloga te je uvjetovana lokalnim različitostima te stoga nije jednaka za čitav europski prostor.¹⁶ Mitja Guštin je prvi napravio periodizaciju mokronoške skupine podijelivši je na 6 faza

⁹ B. ARNOLD, M. L. MURRAY, 2002, 116.

¹⁰ D. BOŽIČ, 1987, 855.

¹¹ M. SZABO, 1991a, 308.

¹² M. DIZDAR, 2013, 67.

¹³ D. DŽINO, 2007, 51.

¹⁴ D. DŽINO, 2007, 51.

¹⁵ D. DŽINO, 2007, 51.

¹⁶ J.T. KOCH, 2006, 1070. – 1073.

(Mokronog 1-6).¹⁷ Najnovija kronološka podjela (Tablica 1), prema Draganu Božiču, mokronošku grupu dijeli na 3 stupnja – s tim da drugi i treći stupanj imaju dvije faze.¹⁸

Rieckhof, Biel 2001		Jugoistočne Alpe, jugozapadna Panonija – mokronoška skupina (Božič 1987, 1999, 2008)
325. 275.	LT B2 a LT B2 b	I
200.	LT C1 a LT C1 b	IIa
150.	LT C2 a LT C2 b	IIb
80.	LT D1 a LT D1 b	IIIa
15.	LT D2 a LT D2 b	IIIb

Tablica 1. Kronološka podjela latenske kulture i mokronoške skupine (prema I.DRNIĆ, 2015, 13, Sl. 1).

Najstariji predmet latenske kulture na prostoru središnje Hrvatske slučajno je nađeni nakit na lokalitetu Ferdinandovac blizu Đurđevca u Podravini, koji datira u ranolatensko razdoblje. Tako su, u kontekstu kulturno-trgovačke razmjene, rani latenski nalazi na našim prostorima smisleniji nego oni etničkog prisustva Kelta.¹⁹

Osim arheološkog materijala i konteksta, o latenskom svijetu mnogo nam govore i antički izvori. Odbaciti antičke izvore i oslanjati se samo na arheološki materijal i kontekst zapravo bi značilo da se ne možemo kritički odnositi prema antičkim izvorima.²⁰ Antički povijesni izvori pisani su iz grčko-rimskog diskursa, stoga se izvori ne smiju percipirati kao znanstvena potraga

¹⁷ M. GUŠTIN, 1977.

¹⁸ D. BOŽIĆ, 2007, 145.

¹⁹ Z. MARKOVIĆ, 1981a, 232.

²⁰ B. CUNLIFFE, 1999, 2.

za povijesnim objašnjenjem.²¹ I dok je u prošlom stoljeću svaki arheološki nalaz stavljan u kontekst s pisanim izvorima, danas je situacija bitno drugačija pa se arheološki i povijesni izvori kritički analiziraju te međusobno nadovezuju.²²

Prvi spomeni Kelta potječu iz 6. i 5. st. pr. Kr., i vezani su za grčke autore Hekateja iz Mileta i Herodota. Rimljani su ih zvali *Galli* ili *Galatae*, dok je Cezar rekao da sami sebe nazivaju *Keltima*. Kroz 4. st. pr. Kr. Aristotel i Platon opisuju Kelte kao ratoborne, neustrašive i ljude sklone alkoholu. Činjenica je da su Kelti kroz 4. st. pr. Kr. bili plaćenici u mnogim helenističkim vojskama te su, stoga, Aristotel i Platon takve informacije mogli vidjeti iz prve ruke.²³

Grčki i rimski pisci, poput Strabona, Apijana, Kasija Diona, Livija i Plinija Starijeg, glavni su geografsko-povijesni izvori o mokronoškoj skupini. Strabon (1. st. pr. Kr./1. st.) napominje (*Geographica* 7.2.2., 7.3.2., 7.5.2) da su i Taurisci – Kelti, da im je glavni grad *Nauportus* (Vrhnika) te da su poznati i pod imenom *Tauristae*.²⁴ Kasije Dion (2. st./3. st.) spominje njihovu ratobornost te napominje da, ne samo da nisu plaćali tribut, već su i više puta otvoreno napali i pljačkali rimski teritorij.²⁵ Važan podatak, koji donosi Plinije, istočna je reljefna granica, odnosno Tauriske od Skordiska dijeli *Mons Claudius*.²⁶ Prema starijim ubikacijama, radi se o današnjoj Moslavačkoj gori,²⁷ a prema novijim riječ je o planini Papuk ili Psumj.²⁸

Godine 171./170. pr. Kr. rimski konzul provincije Galije Cisalpine, Kasije Longin, bez odobrenja Senata, kreće se Ilirikom s vojskom te želi potpomoći invaziji na Makedoniju. Senat ga ubrzo zaustavlja, a trupe pri povratku pljačkaju Japode, Histre i alpske narode odvođeći ih u ropstvo. Brat noričkog kralja žalio se 169. g. pr. Kr. Rimskom senatu zbog takvih postupaka. Dragan Božić smatra da je pravac vojske išao putem Postojnskih vrata i Save te da „*nema sumnje da je alpskim narodima, saveznicima Norika, označena plemenska zajednica Tauriska.*“²⁹

²¹ D. DŽINO, 2007, 52.

²² T. THURSTON, 2009, 354.

²³ B. CUNLIFFE, 1999, 4.

²⁴ D. BOŽIĆ, 1987, 855.

²⁵ D. BOŽIĆ, 1987, 855.

²⁶ D. BOŽIĆ, 1987, 866.

²⁷ N. MAJNARIĆ-PANDŽIĆ, 1970, 76.

²⁸ M. DIZDAR, H. POTREBICA, 2005, 57.

²⁹ D. BOŽIĆ, 1987, 856.

Strabon prenosi Polibija, koji u drugoj polovici 2. st. pr. Kr. kaže da su se u njegovo vrijeme norički Taurisci domogli rudnika bogatih zlatom. Italski rudari su napustili svoje rudnike na prostoru Italije te se pridružili Tauriscima u iskapanju zlata. Cijena zlata je tada pala za jednu trećinu, stoga su ih Taurisci otjerali i neko vrijeme zadržali monopol na rudnicima zlata.³⁰

Kraj 2. st. pr. Kr. te cijelo 1. st. pr. Kr. nisu naklonjeni Tauriscima. Godine 129. pr. Kr. rimski konzul G. Sempronije Tuditan porazio je Tauriske. Konzul Emilije Skaver im zatim 115. pr. Kr. zadaje poraz, kao i Cimbri 113. pr. Kr.³¹

Strabon nadalje navodi da su se krajem prve polovice 1. st. pr. Kr. udružili s Bojima u Panoniji, kako bi se oduprli Dačanima, no Dačani su ih na čelu s kraljem Burebistom skoro istrijebili.³² Zatim Plinije navodi podatak da se pored naroda Karna nalazi narod koji se prije nazivao Tauriscima, a danas su to Norici.³³ Dragan Božič smatra da su to zapravo Taurisci koji su preživjeli dačke napade, odnosno toliko oslabili da su došli pod vlast Noričkog kraljevstva, koje je i samo potpalo pod Rim u Tiberijevom pohodu 15. g. pr. Kr.³⁴

Plemena Panonije su se u starijim izvorima navodila pod zajedničkim imenom Tauriska – no, oslobodivši se njihove vlasti, njihova imena dolaze na vidjelo. Stoga Plinije spominje po prvi put plemenske zajednice Panonije, poput Serapila, Latobika, Jasa i Sereta. Prema Zorku Markoviću, prostor od Daruvara do Varaždinskih Toplica naseljavali su Jasi. Između Drave i Mure nalazili su se Sereti, odnosno Serapili, a od Save prema Zagrebu nalazili su se Taurisci i Latobici.³⁵

³⁰ D. BOŽIČ, 1987, 856.

³¹ D. BOŽIČ, 1987, 856.

³² D. BOŽIČ, 1987, 856.

³³ D. BOŽIČ, 1987, 857.

³⁴ D. BOŽIČ, 1987, 857.

³⁵ Z. MARKOVIĆ, 1984, 300.

3. Historijat istraživanja latenske kulture u središnjoj Hrvatskoj

Tijekom 19. stoljeća na prostoru Slovenije pronalazile su se nekropole s materijalom koji se nije mogao nigdje uvrstiti. Karl Deschmann zaključio je da nekropole ritusom i materijalom odudaraju od tada poznatih halštatskih nekropola. Shvatio je da su najbliži nalazima s lokaliteta La Tenea u zapadnoj Švicarskoj i Alesie u Francuskoj.³⁶ Upravo su rezultati istraživanja lokaliteta na prostoru Slovenije i danas temelj razumijevanja materijalne ostavštine Tauriska, odnosno mokronoške kulture.³⁷

Prvi nalazi na prostoru Hrvatske također su otkriveni kroz 19. stoljeće. Na prostorima Samobora, Đurđevca i Varaždina pronalazene su noričke tetradrahme, koje su dobile i ime po mjestu nalaza – odnosno nazvani su Đurđevčani, Varaždinci i Samoborci. Većina njih je u muzej dospjela krajem 19. stoljeća te kroz prvu polovinu 20. stoljeća, uglavnom muzejskim otkupom jer su seljaci pronašli novac. Također, velik dio novca završio je u raznim muzejskim i privatnim zbirkama diljem Europe.³⁸ Godine 1889. don Šime Ljubić među prvima spominje latenske nalaze s humka u Malunju kod Jastrebarskog.³⁹

Tijekom većeg dijela 20. stoljeća arheološka istraživanja latenskih lokaliteta uglavnom su bila orijentirana na prostor istočne Slavonije i Srijema – poput Vinkovaca, Osijeka, Sotina i drugih. Većina istraživanja i publikacija vezanih za prostor središnje Hrvatske (Karta 1) događaju se u drugoj polovici 20. stoljeća.⁴⁰

Nives Majnarić-Pandžić sedamdesetih godina prošlog stoljeća u svome magistarskom radu donosi detaljnu tipološko-kronološku analizu latenskih nalaza u Slavoniji i Srijemu. Pritom donosi podatke i o nekim lokalitetima iz središnje Hrvatske, poput Malunja, Vojakovca, Lipovca kod Slunja, Zagreba, Ruda kod Samobora i Siska.⁴¹ Uglavnom se radi o nakitu, ali i vojnoj opremi. Većina nalaza je tu po prvi put objavljena i dolazi s kraja 19. ili početka 20. stoljeća te je stoga često bez konteksta i preciznih podataka o okolnostima nalaza.⁴² Najviše latenskog

³⁶ D. BOŽIĆ, 1987, 858.

³⁷ M. DIZDAR, 2013, 11, bilj.2.

³⁸ V. LIŠČIĆ, 1979, 235. – 237.

³⁹ D. BOŽIĆ, 1987, 859.

⁴⁰ N. MAJNARIĆ-PANDŽIĆ, 2005.

⁴¹ N. MAJNARIĆ-PANDŽIĆ, 1970, 33. – 36., 49., 62., 67.

⁴² N. MAJNARIĆ-PANDŽIĆ, 1970, 8. – 14.

materijala stiglo je upravo u Arheološki muzej u Zagrebu, a pronađen je uglavnom tijekom raznih građevinskih radova pri kojima je izostao nadzor stručnjaka.⁴³

Jedan od bitnih lokaliteta za poznavanje latenske vojne opreme svakako je selo Vojakovac u blizini Križevaca. U Arheološki muzej grada Zagreba dospjela je skupina predmeta, koja vjerojatno potječe iz paljevinskog groba te u potpunosti odgovara inventaru klasičnog latenskog ratničkog groba. Nalaze sačinjavaju fragmenti željeznog ratničkog pojasa, fragmentirani mač, koplje, fragmentirani masivni bojni nož s jabučicom na vrhu drške, oštećena željezna britva s oblikovanom drškicom ptičje glavice te fragmentirani umbo trakastog tipa (T.XIV).⁴⁴

Nives Majnarić-Pandžić prva donosi i kronologiju razvoja latenske bojne opreme, uglavnom s prostora istočne Slavonije i Srijema, uz iznimku grobova iz Malunja.⁴⁵ Gornje Malunje je lokalitet u blizini Jastrebarskog. Grobovi ukopani u navodni tumul dali su važne nalaze, iako su u Arheološki muzej došli krajem 19. stoljeća bez dostatne dokumentacije. Pronađena su tri mača, dva umba i dva željezna koplja. (T.XV, T.XVI). Također, zaključuje da na prostoru središnje Hrvatske postoje skupine keltskih lokaliteta koje pripisuje „*dolenjskim Keltima – historijski poznatim Tauriscima*“.⁴⁶

Stanje istraživanja latenske kulture na prostoru varaždinskog kraja donosi Marina Šimek u *Varaždinskom zborniku*, gdje se osamdesetih godina prošlog stoljeća dotiče po prvi put etničke strukture varaždinskog kraja u latenskom razdoblju – i publicira pronađene latenske grobove s pripadajućom opremom.⁴⁷ Također, publicira slučajne nalaze i s prostora Bartolovca, gdje su 1954. radnici tijekom regulacije rijeke Plitvice pronašli mač i korice mača (T.XVIII 1,2) te Kuserbanj brijega kod Donje Voće, gdje je tijekom rigolanja pronađen nož (T.XX). Pretpostavka je da je više grobova uništeno. Prema bilješkama S. Vukovića radi se o muškim i ženskim skeletnim grobovima, čime ta nekropola pripada među rijetke skeletne latenskodobne nekropole. Pronađeni bojni nož vjerojatno pripada jednom od muških ratnih grobova.⁴⁸

⁴³ N. MAJNARIĆ-PANDŽIĆ, 1978, 149.

⁴⁴ N. MAJNARIĆ-PANDŽIĆ, 1970, 49.

⁴⁵ N. MAJNARIĆ-PANDŽIĆ, 1978, 154.

⁴⁶ N. MAJNARIĆ-PANDŽIĆ, 1978, 155.

⁴⁷ M. ŠIMEK, 1981, 17. – 35.; M. ŠIMEK, 1983.

⁴⁸ M. ŠIMEK, 1981.

Zorko Marković na koprivničkom području provodi niz terenskih pregleda i manjih istraživanja, čime je iznimno unaprijedio poznavanje naseljenosti podravskog dijela središnje Hrvatske.⁴⁹

Znatan iskorak u poznavanju načina života latenskih zajednica omogućila su sustavna i zaštitna istraživanja u posljednjim dvama desetljećima. Riječ je o istraživanju nizinskih naselja oko Varaždina, Koprivnice i Virovitice te visinskih naselja na Gornjem gradu u Zagrebu i Kuzelinu.⁵⁰ Tijekom devedesetih godina 20. stoljeća na zagrebačkom Gradecu počinju istraživanja, gdje su pronađeni ostaci kasnolatskih objekata.⁵¹ Istovremeno, Vladimir Sokol istražuje latensko naselje na lokalitetu Donja Glavnica – Kuzelin kraj Sesveta, koje obiluje keramikom i numizmatičkim nalazima.⁵²

Iako se radi o slučajnim nalazima, pronalazak latenske kacige u rijeci Savi nedaleko od Nove Gradiške⁵³ i latenskog materijala antičke Segestice iz rijeke Kupe⁵⁴ ukazuju na nužnost arheoloških istraživanja na tom području.

Marko Dizdar dao je veliki doprinos istraživanju latenske kulture na prostoru središnje Hrvatske nastavivši započeto istraživanje dr.sc. Željka Tomičića na lokalitetu Zvonimirovo – Veliko Polje s nalazima željeznodobne latenske i srednjovjekovne bjelobrdske kulture. Nalazi se u Podravini i na njemu arheološka istraživanja traju, s povremenim prekidima, od 1993. godine. Radi se o jedinom sustavno istraživanom groblju latenske kulture u sjevernoj Hrvatskoj. Istraženo je 113 željeznodobnih paljevinskih grobova koji datiraju od kraja 3. st. pr. Kr. sve do sredine 2. st. pr. Kr. (LT C2), uz iznimku jednog groba koji datira u ranolatsko razdoblje.⁵⁵ Gotovo u četvrtini pronađenih grobova nalazi se oružje i/ili defenzivna oprema (T.I – T.XIII) te je stoga Zvonimirovo jedan od temeljnih lokaliteta za poznavanje latenske vojne opreme.⁵⁶ Jednako bitno, lokalitet je važan zbog pokopa žena s bogatim priložima nošnje i nakita.

⁴⁹ M. DIZDAR, 2013, 11-12; Z. MARKOVIĆ, 1984, 299. – 300.

⁵⁰ M. DIZDAR, 2013, 12.

⁵¹ N. MAJNARIĆ-PANDŽIĆ, 2005, 73.

⁵² N. MAJNARIĆ-PANDŽIĆ, 2005, 71.

⁵³ M. DIZDAR, M. MIHALJEVIĆ, 2007.

⁵⁴ N. MAJNARIĆ-PANDŽIĆ, 2005, 72.

⁵⁵ M. DIZDAR, 2016, 294.

⁵⁶ M. DIZDAR, 2013, 73.

Slojevitost latenskog društva, koje se ondje pokapalo, možemo shvatiti upravo na temelju grupacija grobova na lokalitetu i tipoloških analiza.⁵⁷

Spaljene kosti pokojnika, zajedno s popudbinom i prilozima, bile su položene na dno grobne jame ovalnog ili okruglog oblika. Orijehtacija grobnih jama je sjever-jug. Spektar nalaza je širok: od naoružanja, toaletnog pribora, dijelova nošnje te nakita do keramičkih posuda i ostataka životinjskih kostiju.⁵⁸

Oružje manjih dimenzija (petice, okovi ručki štitova) i pojasne garniture nalazili bi se na ostacima spaljenog pokojnika, dok se oružje većih dimenzija – poput koplja, mača ili umba – nalazilo do ostataka spaljenog pokojnika. Tako definiran položaj i odnos spaljenih kostiju i priloga govori nam o postojanju i pridržavanju pogrebnog obreda.⁵⁹ U Zvonimirovu se ističu grobovi ratnika s potpunom bojnom opremom, koja se sastoji od mača u koricama, bojnog noža, koplja s peticom, umba i okova ručke štita. Rjeđi su grobovi ratnika koji su bili naoružani samo kopljem.⁶⁰

Iako istraživanja traju do danas, za analizu su dostupni samo grobovi iz kampanja 1993. – 1995. te 1998. – 1999. godine a koji su objelodanjeni u monografiji *Zvonimirovo – Veliko polje – Groblje latenske kulture I* autora i istraživača Marka Dizdara.⁶¹

Među zadnjim objavama, koje se dotiču latenske vojne opreme, treba izdvojiti i objavu dugačkog dvosjeklog mača pronađenog 1962. u selu Gačište, nedaleko od Suhopolja. Značajan je zato što predstavlja jedan od kasnijih latenskih tipova mačeva (T.XVII).⁶²

⁵⁷ M. DIZDAR, 2013, 26. – 27.

⁵⁸ M. DIZDAR, 2013, 32.

⁵⁹ M. DIZDAR, 2013, 32.

⁶⁰ M. DIZDAR, 2013, 38.

⁶¹ M. DIZDAR, 2013, 18.

⁶² M. DIZDAR, 2009, 156.

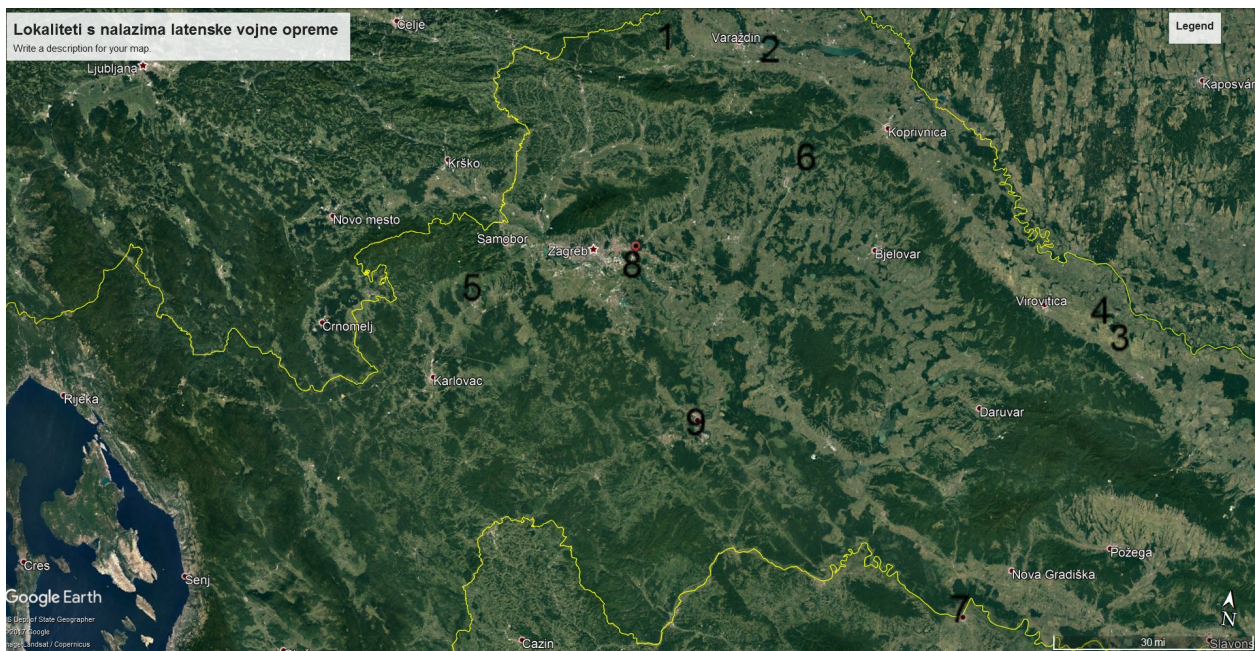

Karta 1. Lokaliteti s nalazima latenske vojne opreme (1 – Kuserbanj brijeg, 2 – Bartolovec, 3 – Gačište, 4 – Zvonimirovo – Veliko Polje, 5 – Gornje Malunje, 6 – Vojakovac, 7 – Donja Varoš, 8 – Sesvete, 9 – Sisak)

4. Ratnici i ratovanje u latenskom razdoblju

Mnoge su političke tvorevine u helenizmu uzimale Kelte kao plaćenike, poput Rima, grčkih gradova-država, Kartažana i Egipćana.⁶³ Jednom prilikom se dogodio čak i slučaj da su se dvije plaćeničke keltske vojske našle u okršaju, jedna u službi makedonskog vladara Antigona II. Gonata, a druga u službi epirskog kralja Pira.⁶⁴

Ponajbolji prikazi latenskih ratnika dolaze sa stela i statua⁶⁵, ali i keramike te metalnih predmeta. Uglavnom su prikazani kao visoki i mišićavi, izražajnih očiju i dugih brkova te duže kose (Slika 1). Od opreme su imali pravokutan ili ovalan štit sa središnjim ispupčenjem te koplje koje se moglo bacati ili koristiti u bliskoj borbi za probadanje. Na desnoj strani bi imali dugi mač koji bi držao set lanaca i alki opasan oko struka ratnika, koji nazivamo pojasna garnitura. Viši dostojanstvenici nosili bi ogrlice od plemenitih metala te ukrašene brončane ili željezne kacige. Jedna od oznaka keltskog ratnika bila je naušnica na desnom uhu. U bitku bi išli u tunici ili hlačama, bez nekog posebnog dodatnog oklopa.⁶⁶ Vjerojatno su nosili i kožne oklope, ali zbog propadanja organskog materijala oni nisu sačuvani.



Slika 1. Rekonstrukcija latenskog ratnika iz groba LT 2 (Zvonimirovo – Veliko Polje) (prema M. DIZDAR, 2013, 75, Sl. 13)

⁶³ G. DOBESCH, 1991, 35.

⁶⁴ M. SZABO., 1991b, 333.

⁶⁵ B. ANDREAE, 1991.

⁶⁶ B. ARNOLD, M. L. MURRAY, 2002, 114.

Jedan od najboljih prikaza latenskih ratnika dolazi s korica mača iz grobnice 994 u Hallstattu i datira u 5. st. pr. Kr. Scena (Slika 2) prikazuje procesiju 7 latenskih ratnika, od čega 3 pješaka i 4 konjanika te jednog neprijatelja kojeg konjanik probada kopljem. Pješaci nose koplja, tipične ovalne štitove na kojima se raspoznaje *umbo i spina*, a naoružani su kopljima. Prate ih 4 konjanika koji su bolje opremljeni i naoružani, a jedan od njih ima i mač. Također nose kacige i oklop za tijelo napravljen od organskog materijala, vjerojatno od kože, a oko struka imaju opasač. Prvi konjanik nosi i neku vrstu barjaka. Svi nose hlače te špicastu obuću. Ovo je ujedno i jedan od najranijih prikaza keltskih ratnika. Napravljen je pod utjecajima situlske umjetnosti, odnosno pod utjecajima sjeverne Italije i jugozapadnih Alpa.⁶⁷



Slika 2. Prikaz latenskih ratnika na brončanim koricama iz grobnice 994 u Hallstattu (prema O.H.FREY, 1991, 131, Sl. 8)

Cezar donosi neke od običaja vezanih za borbu. Naime, kada bi Kelti odlučili započeti rat ili bitku, prvo bi se obratili bogu rata (rimskom Marsu) i njemu bi posvetili plijen koji su htjeli osvojiti. Pri uspješnom povratku iz rata, njemu bi u čast žrtvovali sve zarobljene životinje te bi sav plijen skupili na jednu hrpu. Također, napominje i oštre kazne za one koji bi se usudili uzeti nešto od plijena s te hrpe. Nažalost, Cezar ne donosi izvorne keltske nazive keltskog panteona, već samo rimske pandane.⁶⁸

Kao plaćenici, latenski ratnici su ponajviše korišteni kao auxilijarne trupe u helenističkim vojskama. Najviše su umijeća polagali u prvi juriš kojim bi unijeli paniku i nered u neprijateljske linije. Iako ta taktika može znatno doprinijeti preokretu na bojištu, njezina mana je što se u većini slučajeva može efektivno izvesti samo jednom.⁶⁹

⁶⁷ O. H. FREY, 1991, 130. – 131.

⁶⁸ V. KRUTA, 1991, 504.

⁶⁹ M. SZABO, 1991b, 336.

Keltska bojna kola bila su jedno od ubojitih sredstava na bojišnici. Koristila su se jednako i protiv pješaka i protiv konjanika, a njihova mobilnost i fleksibilnost djelovanja na bojištu unosile su kaos u neprijateljske redove. Dva konja vukla bi bojna kola s jednim ratnikom koji bi, po potrebi, uskakao na bojište ili sa sigurne udaljenosti gađao neprijatelja sulicama.⁷⁰

Keltski konjanici nisu bili toliko eksponirani niti je njihova oprema čest nalaz. I sam Tacit spominje da keltska snaga leži u pješaštvu. Ipak, pretpostavka je da su konjicu činili elitni ratnici koji su držali visoke položaje u društvu te da su češće djelovali u specifičnim uvjetima, poput zasjeda i prepada, gdje su u manjem broju mogli izvesti veliku pomutnju u neprijateljskim redovima.⁷¹

Latenski grobni ritus otkriva nam mnogo o oružju. Dok je u halštatsko doba pokojnik na drugi svijet išao primarno s priložima koji označavaju njegov socijalni status – u latensko doba muški pokojnik primarno ide kao ratnik noseći svoju vojnu opremu, i oznake socijalnog statusa su od sekundarnog značaja.⁷² Količina prisutnog oružja u grobovima u Zvonimirovu omogućava i pretpostavku o različitim društvenim položajima pa bi se na vrhu nalazili ratnici čiji se grobovi (LT 12, T.X – T.XIII; LT 8, T.VII) ističu brojnošću oružja (mač u koricama, bojni nož, štit, koplje s peticom i umbo), ali imaju i predmete poput brusa, toaletnog pribora, predmeta nošnje te popudbine. U drugoj skupini nalaze se grobovi (LT 2, T.I – T.III; LT 4, T.IV – T.V) koji posjeduju sve prethodne navedene dijelove vojne opreme, ali im nedostaje toaletni pribor da bi se uvrstili u prvu skupinu. Treću skupinu, onu najnižu, čine grobovi (LT 10, T.VIII; LT 11, T.IX) koji sadrže jedno ili dva koplja i štit. Grobovi muškaraca bez priloga pripadali bi pak samom dnu društvene ljestvice.⁷³ Pokop u latensko doba s priloženim oružjem ne mora nužno pokopanu osobu identificirati kao ratnika, ali isto tako ti prilozima vjerojatno odražavaju tadašnje društveno uređenje.⁷⁴ Budući da vojna oprema prolazi kroz razvojne faze, odlična je za užu kronološku determinaciju (Slika 3).

Ono što je značajno, sličnost je latenskog oružja po cijeloj Europi, što zapravo govori da se generalno radi o jednom kulturnom prostoru koji – uz sve svoje lokalne različitosti – ima neke

⁷⁰ A. F. GUNTI, 1991, 356.

⁷¹ S. ALLEN, W. REYNOLDS, 2001, 46.

⁷² O. H. FREY, 1991, 127.

⁷³ M. DIZDAR, 2013, 53. – 54.

⁷⁴ I. DRNIĆ, 2015, 20, bilj. 46.

zajedničke poveznice.⁷⁵ Ipak, treba biti oprezan i ratničku opremu ne dovoditi nužno u svezu s etničkim identitetom jer imamo nalaze latenskih mačeva i kod Germana, Tračana i Dačana, ali i obrnuto. Rubne latenske grupacije uzimale su oružje iz drugih kulturnih grupa, primjerice rimski *pilum* u sjevernoj Italiji.⁷⁶ Pitanje koje se postavlja glasi: Zašto ratničkih grobova ima mnogo više tijekom srednjeg latena, kada nastupa period relativnog mira, nego početkom latena, kada se pretpostavljaju keltske migracije i osvajanja?⁷⁷

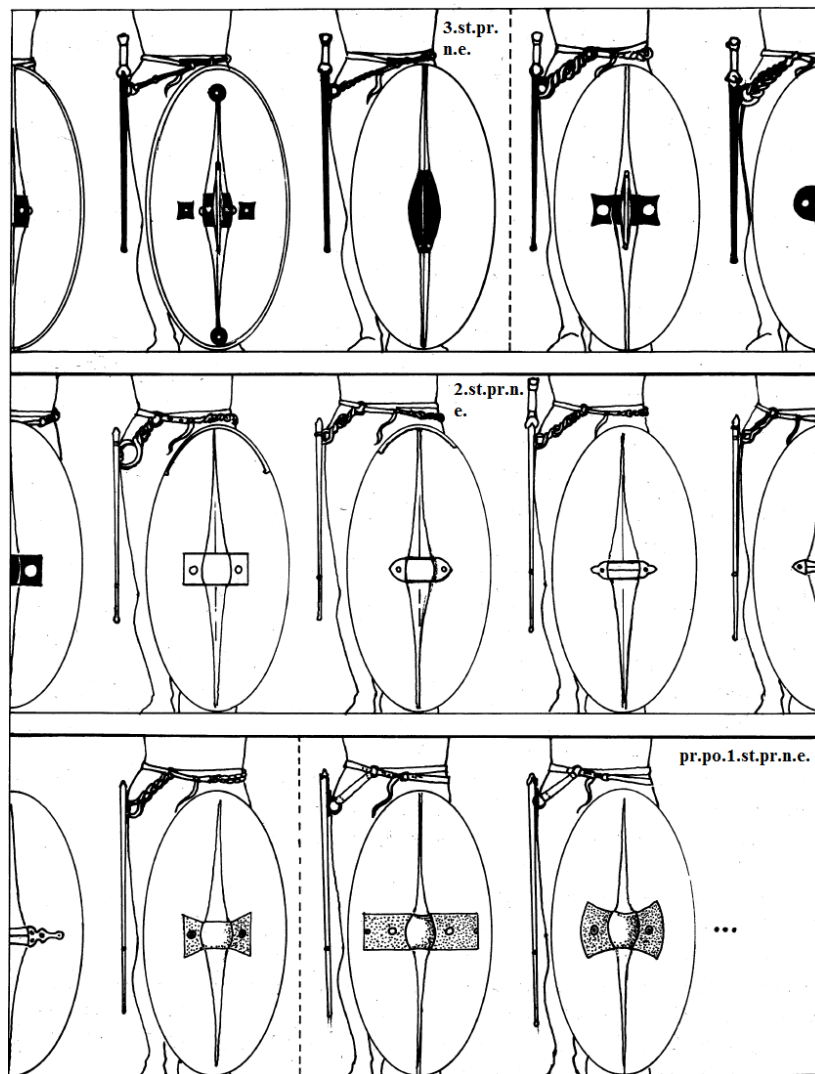

Slika 3. Transformacije štita, mača i pojasne garniture od ranog 3. st. pr. Kr. do sredine 1. st. pr. Kr. (prema A. RAPIN, 1991, 327, Sl. 10)

⁷⁵ A. RAPIN, 1991, 321.

⁷⁶ I. DRNIĆ, 2015, 20, bilj. 46.

⁷⁷ M. DIZDAR, 2013, 57, bilj. 19.

Jedan od ritualnih običaja diljem latenske Europe savijanje je oružja koje prati pokojnika na drugi svijet. Najčešće se savijaju mačevi u koricama (Slika 4), koplja i umba. Antički izvori ne govore mnogo o tom ritualu, no pretpostavka je da su savijeni prije spaljivanja pokojnika. Taj ritual javlja se kroz cijelo latensko razdoblje, a posebno je intenzivan početkom 3. st. pr. Kr. Neke od teorija su da s ratnikom na takav način simbolički umire i oružje, ili pak da se sa žrtvom najvrijednijeg ratnikovog imetka umiljava bogovima podzemlja ili bogovima rata. Zanimljivo je da se isti ritual savijanja oružja pojavljuje i u svetištima koja su brojnija na prostoru središnje i sjeverne Europe. Koplja iskazuju sličan ritualni aspekt „roka trajanja“ tako da se zabijaju vrhom u dno na pojedinim grobovima. Okruživanje spaljenih ostataka pokojnika oružjem, poput mača, moglo bi simbolizirati Sunce ili kotač koji donosi zaštitu.⁷⁸



Slika 4. Primjer savijenog mača u koricama iz groba LT 4 – Zvonimirovo – Veliko Polje (prema M. DIZDAR, 2013, 45, Sl. 12)

⁷⁸ M. DIZDAR, 2013, 47. – 49.

5. Latenska vojna oprema na tlu središnje Hrvatske

Latenska vojnu opremu dijelimo na napadačku i defenzivnu. U odnosu na matični prostor Tauriska, količinska zastupljenost vojne opreme na prostoru Hrvatske je slaba. Osim sustavno istraživanog lokaliteta Zvonimirovo – Veliko polje, svi ostali nalazi pronađeni su slučajno i bez dostatnog arheološkog nadzora.

5.1 Napadačko oružje

Specifična oprema latenskog ratnika sastavljena je od više elemenata, među kojima se uvijek ističe mač u koricama kao najsvojstveniji nalaz. U napadačko oružje ubrajamo mač, koplje i bojni nož. Dio vojne opreme je i pojasna garnitura – mehanizam za nošenje mača. Sva oprema prolazi kroz razvojne faze, čime je pogodna za užu kronološku determinaciju.⁷⁹

5.1.1. Mač i korice

Mač je glavno napadačko oružje. Zajedno s kopljem i štitom čini karakterističnu opremu latenskog ratnika. Nošen je u koricama koje je na boku držala pojasna garnitura. Razvio se iz kasnohalštatskih bodeža. Početkom 5. st. pr. Kr. postaje toliko dug da ga više ne možemo klasificirati kao bodež, već ga svrstavamo u mač. Sastoji se od nekoliko elemenata (Slika 5). Sječivo završava vrhom, a gornji dio, odnosno trn sječiva, čine jabučica, drška i štitnik ruke.

U razdoblju od 5. st. pr. Kr do 1. st. povećava mu se dužina pa se najstariji i najmlađi mačevi razlikuju po dužini i za 40 cm.⁸⁰ Na latenskom groblju Zvonimirovo – Veliko polje možemo pratiti širenje groblja iz smjera sjevera, gdje su najstariji grobovi prema jugu i gdje se nalaze najmlađi grobovi. Pritom se i povećava dužina mača u grobovima, što potvrđuje kronološki razvoj groblja u navedenom smjeru.⁸¹ Također, mijenja se presjek sječiva, ali i vrh mača – koji je početkom latenskog razdoblja zašiljen, zatim postaje zaobljen, da bi na kraju opet postao zašiljen.⁸² Mač pronađen nedaleko od Gačića kraj Suhopolja (T. XVII), koji datira u kasnolatensko razdoblje, odnosno LT D1, odličan je primjer te promjene jer mu dužina iznosi

⁷⁹ I. DRNIĆ, 2015, 19. – 20.

⁸⁰ I. DRNIĆ, 2015, 20.

⁸¹ M. DIZDAR, 2016, 294.

⁸² I. DRNIĆ, 2015, 20.

skoro jedan metar, a vrh je izuzetno zaobljen. Do promjene oblika dolazi zbog promjene u načinu vođenja borbe, odnosno od borbe na tlu i ubadanja s kratkim mačem, do borbe na konjima, zbog kojih se prave dugački mačevi zaobljena vrha za zasijecanje neprijatelja.⁸³ Ipak, konstrukcija mača diljem Europe prati jedan obrazac – dugo sječivo s jače naglašenim ili nenaglašenim srednjim rebrom te s trnom za nasad ručke. Mačevi se najčešće nalaze na grobljima i u svetištima, dok su u naseobinskim kontekstima poprilično rijetki.⁸⁴

Kelti su prvi koristili tehniku vrućeg kovanja. Ta tehnika se sastoji od preklapanja ingota što je više moguće puta kako bi sječivo bilo elastično. Oštrica bi se sastojala od više slojeva željeza različite čistoće i gustoće kako bi se povećala elastičnost oružja. Završavala je trnom na koji bi se namontirao zvonoliki graničnik (T.VII, 1). Drška se nasađivala na trn, no – kako je uglavnom bila napravljena od organskih materijala – rijetko koja je sačuvana. Na kraju mača nalazila se i jabučica. Često se na gornjem dijelu mača nalazio i žig, koji je mogao biti oznaka vlasnika ili proizvođača.⁸⁵

⁸³ M. DIZDAR, 2013, 77.

⁸⁴ M. DIZDAR, 2013, 76.

⁸⁵ M. EGLOFF, 1991, 369. – 370.

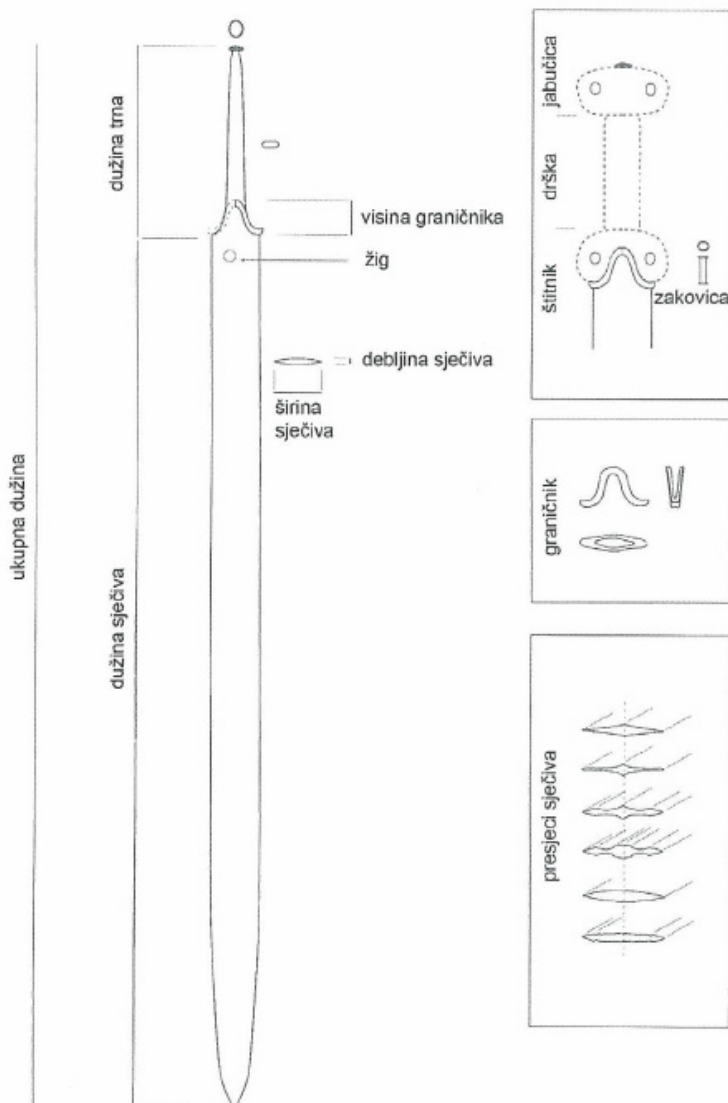

Slika 5. Grafički prikaz latenskog mača (prema I. DRNIĆ, 2015, 20, Sl. 3)

Korice mača (Slika 6.) sastoje se od prednjeg i stražnjeg lima, čiji su rubovi spojeni preklapanjem donjeg okova (*ortband*), gornjeg ojačanja ispod usta korica te petlje za pričvršćivanje na pojas – koja se nalazi na stražnjoj strani i zakovicama je pričvršćena za korice.⁸⁶ Donji okov (T.VII, 2), odnosno *ortband*, lemljenjem je spojen za korice mača.⁸⁷ Gornji

⁸⁶ I. DRNIĆ, 2015, 20.

⁸⁷ M. DIZDAR, 2013, 77.

dio korica bi uglavnom bio ukrašen graviranjem ili jetkanjem. Uzorci su uglavnom volute, meandri triskelion, omege, zmajevi, jeleni, ptice i konji.⁸⁸

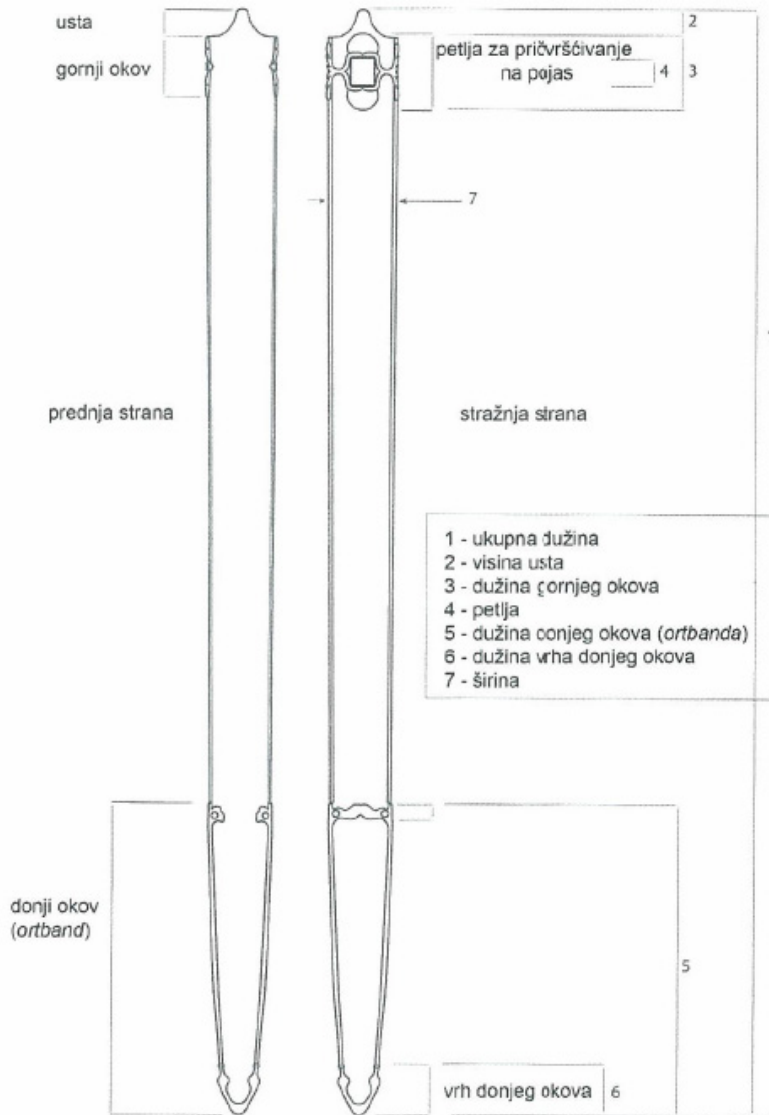

Slika 6. Grafički prikaz latenskih korica (prema I. DRNIĆ, 2015, 20, Sl. 3).

Jedan od najranijih primjeraka na prostoru središnje Hrvatske slučajni je nalaz fragmenta mača pronađenog na ušću rijeke Kupe blizu Siska.⁸⁹ Pripada mačevima s koricama grupe 5 koji

⁸⁸ M. EGLOFF, 1991, 370.

⁸⁹ N. MAJNARIĆ-PANDŽIĆ, 1970, 65.

datiraju u LT C1, a često se zajedno nalaze s lančanim elementima pojase garniture.⁹⁰ Najviše primjeraka mačeva na prostoru središnje Hrvatske dolazi s groblja u Zvonimirovu i pripada srednjolatenskom razdoblju.⁹¹ Pronađeni mačevi s koricama pripadaju grupi 6 prema T. Lejarsu, odnosno skupini B prema J.-M. De Navarru.⁹² Dok je ranijim primjercima presjek bio rombičan, tu grupu mačeva karakterizira dugo sječivo lećastog presjeka. Na dnu mača nalazi se blago zaobljen vrh, a trn mača je pravokutnog presjeka te se sužava prema vrhu. Graničnici su zvonoliko oblikovani.⁹³ Ovoj kategoriji pripadaju mačevi iz grobova LT 2 (T.I, 1,2), LT 4 (T. IV), LT 12 (T.X, 1,2), mač u koricama iz Bartolovca (T.XVIII, TXIX) te 3 mača iz Malunja (T. XVI). Mačevi iz Vojakovca (T.XIV, 2), Bartolovca (T.XVIII, 1) i Zvonimirova (Slika 6.) imaju stilizirane antropomorfne žigove (Slika 7.) te ih najčešće nalazimo uložene u korice grupe 6, koje su karakteristične za LT C2 stupanj.



Slika 7. Žig na maču iz groba LT 2 (prema M. DIZDAR, 2013, 82, Sl. 17)

Zanimljiv je i grob iz Vojakovca te pronađeni mač (T.XIV, 2), koji ima isto korice grupe 6, ali datira ranije od svih ostalih poznatih primjeraka u LT C1.⁹⁴ Inače, korice grupe 6 karakteriziraju srcoliko oblikovan vrh donjeg okova, pticolika ojačanja u prednjem gornjem

⁹⁰ I. DRNIĆ, 2015, 36. – 37.

⁹¹ M. DIZDAR, 2013, 76.

⁹² M. DIZDAR, 2013, 78.

⁹³ I. DRNIĆ, 2015, 35.

⁹⁴ M. DIZDAR, 2013, 89.

dijelu te pticoliki ili ravan most na stražnjoj strani okova. Nalaze se na prostoru Tauriska, ali i Skordiska (Slika 8).⁹⁵

Iz kasnolatenskog razdoblja trenutno je poznat samo mač iz Gačišta kraj Virovitice, koji je slučajno pronađen 1962. godine te datira u stupanj LT D1.⁹⁶ Taj dvosjekli mač, shodno kasnolatenskom vremenu, odlikuje dužina oštrice od 97 centimetara.⁹⁷

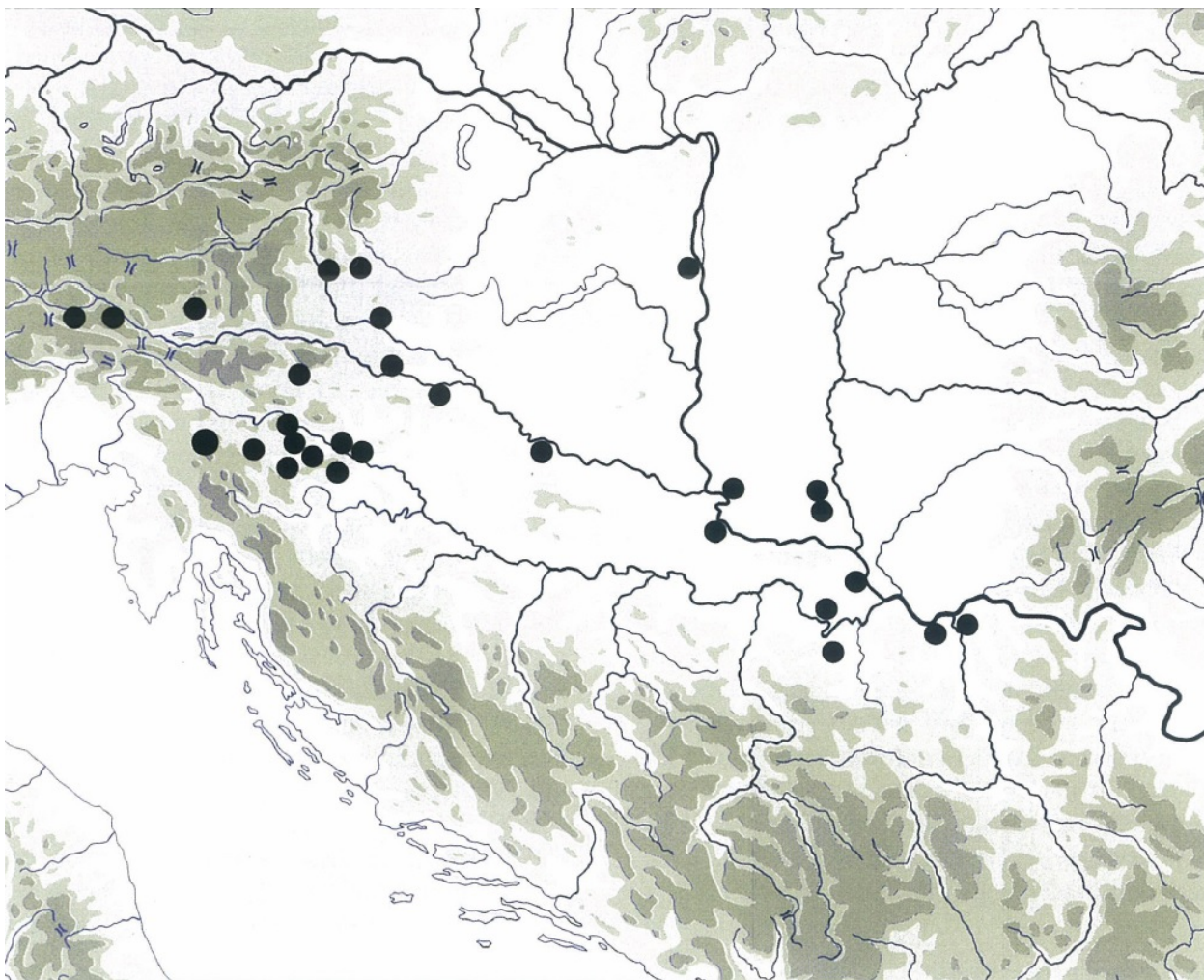

Slika 8. Nalazišta korica grupe 6 na južnapanonskom i jugoistočnoalpskom prostoru (prema M. DIZDAR, 2013, 102, Karta 8)

⁹⁵ I. DRNIĆ, 2015, 38.

⁹⁶ M. DIZDAR, 2009, 164.

⁹⁷ M. DIZDAR, 2009, 156.

5.1.1.1 Pojasna garnitura

U grobovima muškaraca srednjelatenskog razdoblja pronalazimo kopče i obruče. Grobne cjeline pokazuju da se obruči nalaze sa svake strane uređaja za provlačenje remena sa stražnje strane gornjeg dijela korica mača, dok prstenasta kopča zatvara pojas koji je bio načinjen od organskog materijala (Slika 9). Organski dijelovi (koža, špaga i sl.) rijetko se kad sačuvaju zato što gore zajedno s pokojnikom na lomači. Pojasne garniture isto tako nalazimo i u ženskim grobovima te su one većinom sastavljene od željeznih i brončanih obruča.⁹⁸

Nalazi dijelova pojasne garniture u središnjoj Hrvatskoj uglavnom se sastoje od obruča (T:III, 2,3,4,5; T:V, 1,2; T:VII, 3,4; T:VIII, 1,2; T:IX, 1,2; T:XIII, 2,3,4,5,6). Svi obruči dolaze sa sustavno istraživanog groblja u Zvonimirovu. No, među slučajno pronađenim nalazima vojne opreme, poput one iz Malunja, Gačićta, Kuserbanj brijega, Vojakovca i Bartolovca, nema im uopće spomena. Vrlo je vjerojatno da su ih pronalazači previdjeli ili ignorirali pri pronalasku. Također, iz Zvonimirova potječu i tri pojasne kopče (T.III, 1; T.V, 3; T.XIII, 1). Kopča iz groba LT 2 (T.III, 1) pripada tipu 4C3B, a kopča iz groba LT 12 (T.XIII, 1) pripada tipu 4C1 (Slika 10). Oba tipa datiraju u LT C2, dok se treća kopča iz groba LT 4 (T.V, 3) ne može determinirati zbog oštećenosti nastale gorenjem.⁹⁹

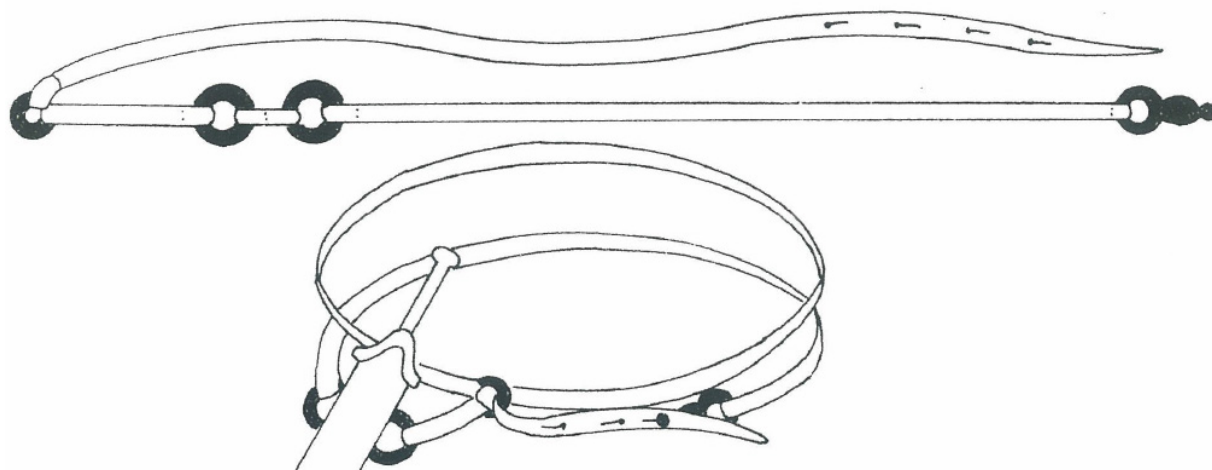

Slika 9. Rekonstrukcija pojasne garniture (prema M. DIZDAR, 2013, 178, Sl. 64)

⁹⁸ M. DIZDAR, 2013, 177.

⁹⁹ M. DIZDAR, 2013, 180.

U Zvonimirovu su pronađene pojasne garniture, koje su uglavnom sastavljene od željezne prstenaste kopče s jezičastim produžetkom i uzdignutom kuglicom u kombinaciji sa željeznim i brončanim obručima nejednakih promjera. S obzirom da se nalaze i u grobovima bez mača i korica, mogu se promatrati i kao element muške nošnje. Također, grobovi s mačem u koricama bez pojasne garniture ukazuju na to da je bilo primjeraka u potpunosti od organskog materijala, koji se iz tog razloga nisu sačuvali.¹⁰⁰

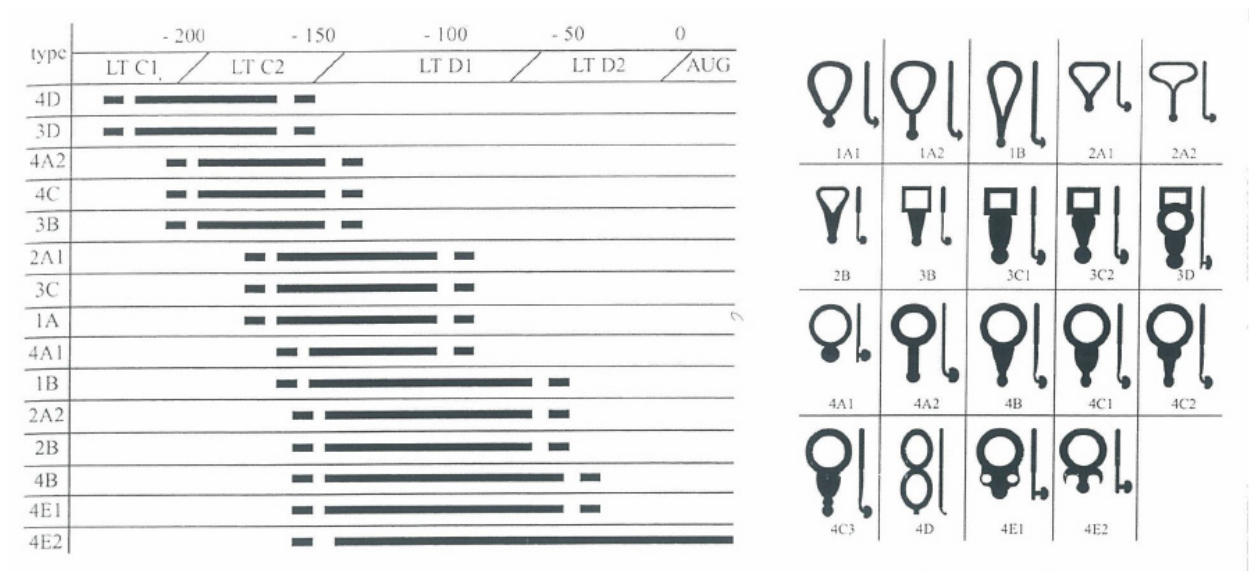

Slika 10. Tipologija i kronologija pojasnih kopči (prema M. DIZDAR, 2013, 179, Sl. 65)

¹⁰⁰ M. DIZDAR, 177. – 178.

5.1.2 Koplje

Koplje je dio osnovnog napadačkog oružja u razdoblju mlađeg željeznog doba.¹⁰¹ Dolazi u velikom spektru oblika (Slika 11.). Prema obliku dijelimo ih na kraće i duže s različitim oblicima vrhova, a prema funkciji na one koji su služili za borbu izbliza i one koji su služili za bacanje.¹⁰² Većina kopalja s prostora središnje Hrvatske ima analogije na prostoru Slovenije i Austrije, ali i na prostoru istočne Slavonije, odnosno Srijema.¹⁰³

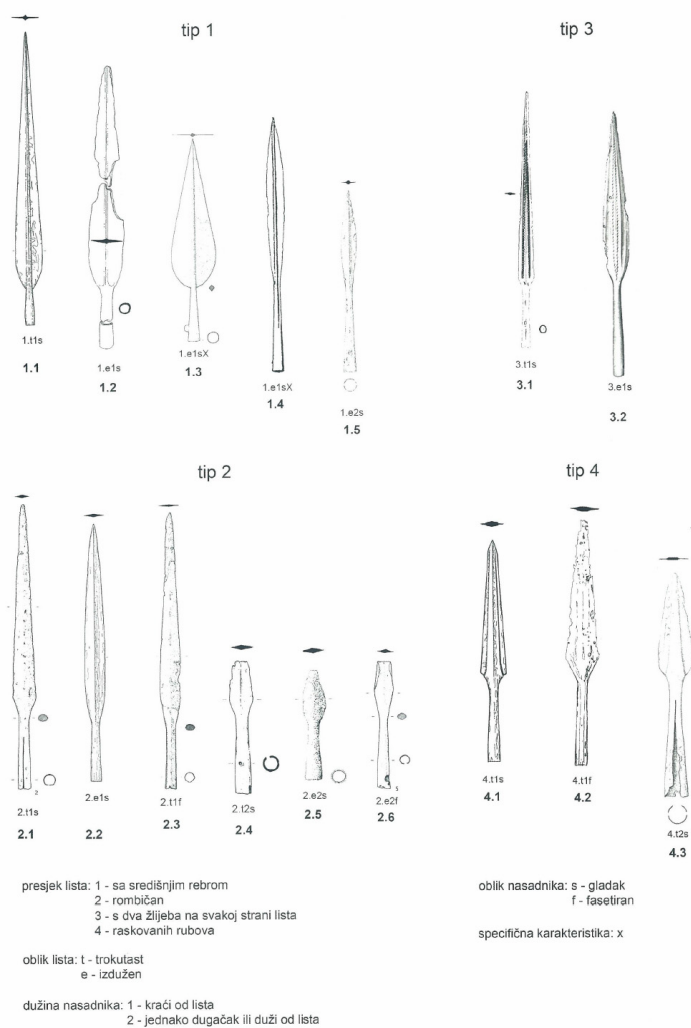

Slika 11. Tipologija vrhova kopalja latenske kulture s prostora jugoistočne Panonije i sjevernog Balkana (prema I. DRNIĆ, 2015, 43, Sl. 11)

¹⁰¹ I. DRNIĆ, 2015, 42.

¹⁰² M. EGLOFF, 1991, 370.

¹⁰³ M. DIZDAR, 2013, 143. – 150.

Polibije donosi informaciju da ime za Kelte – *Gaesatae* znači plaćenici, no Miklos Szabo smatra da ime *Gaesatae* dolazi od riječi *gaesum* – koplje za bacanje, koje je zapravo standardno oružje Kelta.¹⁰⁴ Koplje se sastoji od vrha, drške i petice, odnosno okova donje strane drvene drške. Željezni vrh bi bio nasaden pomoću zakovica, nabijanjem ili vezivanjem nekim materijalom, poput žice. Pretpostavka je da su se masivni kasnolatenski vrhovi kopalja, dužine od 50 do 80 cm i mase veće od pola kg, koristili za borbu izbliza – dok su koplja, koja su se koristila za bacanje, imala kraće i lakše vrhove, a vjerojatno i kraće i lakše drške.¹⁰⁵ Također, primjerci pronađenih kopalja mogu se, ovisno o tipu, i kronološki uže datirati (Slika 12.).

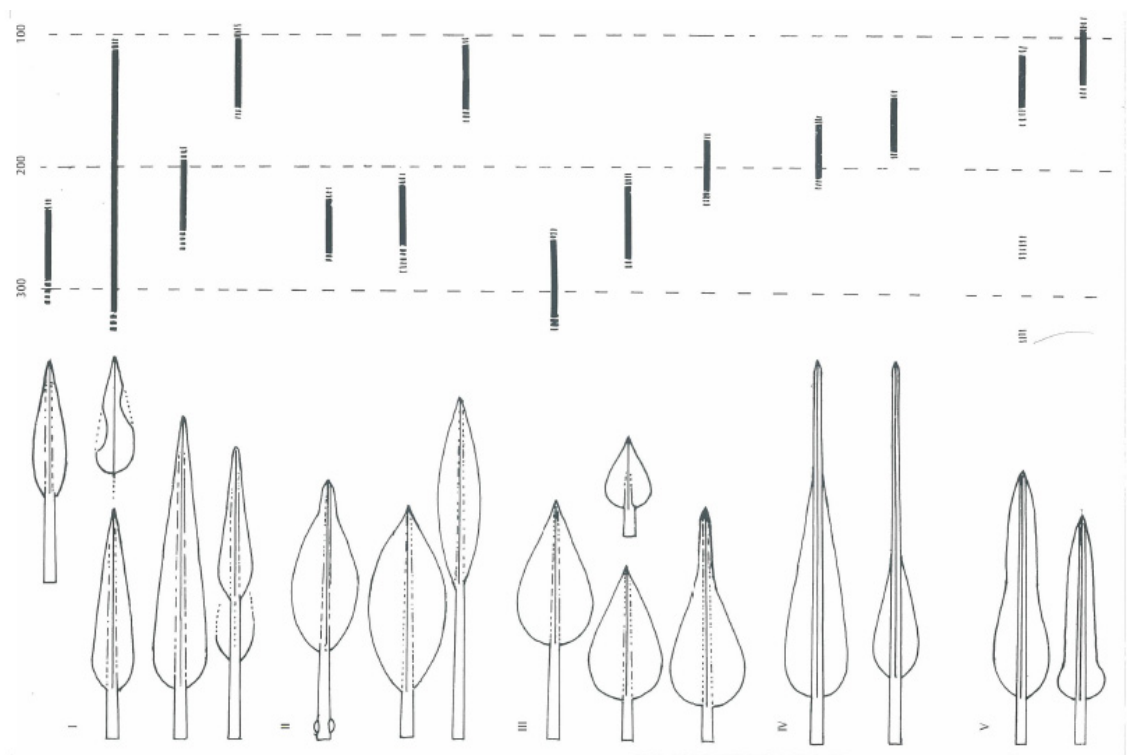

Slika 12. Oblici kopalja i njihova kronologija (prema M. DIZDAR, 2013, 144, Sl. 48)

Kao poseban konstrukcijski element, treba izdvojiti petice (Slika 13) koje se postavljaju na donji kraj drške. Pojavljuju se u sljedećim oblicima: petice u obliku stožastog tuljca, masivne petice s trnom i mješoviti tip, koji objedinjuje osobine prvih dvaju tipova. Napravljene da štite donji dio drške, mogle su poslužiti i ratniku da zabije koplje u zemlju dok mu nije potrebno, ali su također mogle poslužiti i kao zamjenski vrh ako bi željezni vrh koplja bio oštećen. Također,

¹⁰⁴ M. SZABO., 1991b, 334.

¹⁰⁵ I. DRNIĆ, 2015, 54.

kod lakših kopalja namijenjenih bacanju, mogle su predstavljati protutežu željeznom vrhu, što bi omogućilo bolju aerodinamičnost i ravnotežu koplja u letu.¹⁰⁶ Budući da su pronađene s masivnim i dugim kopljima za borbu izbliza, pretpostavka je da su možda služile i za probijanje drvenog dijela štita.¹⁰⁷

Koplja s dugim listom pronađena su u Zvonimirovu u grobu LT 2 (T.II, 1), grobu LT 4 (T.V, 4), grobu LT 12 (T.XI, 1) te u Malunju (T.XV, 1). Sva navedena koplja datiraju u LT C1, odnosno kraj 3. i početak 2. st. pr. Kr. Koplja s dugim tuljcima dokumentirana su u grobovima LT 10 (T.VIII, 3) i LT 11 (T.IX, 4) i datiraju od stupnja LT C2 do rimskog razdoblja.¹⁰⁸ Petice su zastupljene u dva primjerka u grobovima LT 2 (T.II, 2) i LT 12 (T.XI, 2). Na prostoru središnje Hrvatske poznata su još koplja iz Vojakovca (T.XIV, 3)¹⁰⁹ te s lokaliteta Vranjak kraj Rude.¹¹⁰

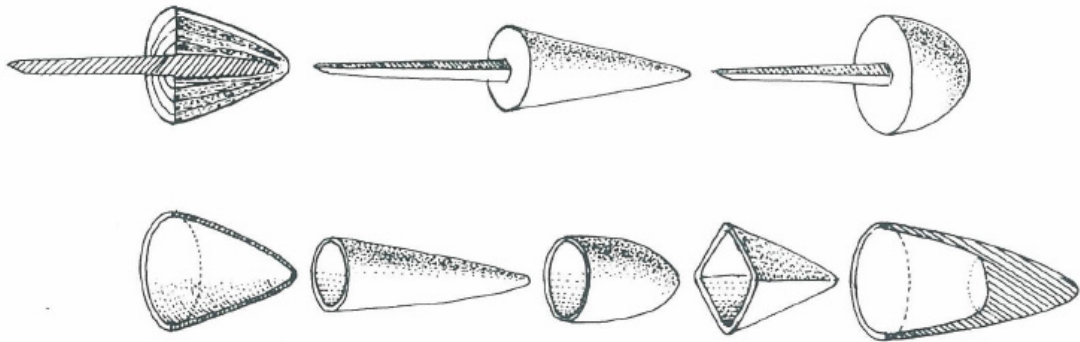

Slika 13. Oblici petica (prema M. DIZDAR, 2013, 151, Sl. 52)

¹⁰⁶ I. DRNIĆ, 2015, 54.

¹⁰⁷ M. DIZDAR, 2013, 150.

¹⁰⁸ M. DIZDAR, 2013, 149.

¹⁰⁹ N. MAJNARIĆ-PANDŽIĆ, 1970, 49.

¹¹⁰ N. MAJNARIĆ-PANDŽIĆ, 1970, 64.

5.1.3. Bojni nož

Često se, kao prilog, u grobovima pronalazi i takozvani željezni bojni nož – *Hiebmesser*. Svrstava se u vojnu opremu, ali postoji i mogućnost da je služio i pri obredu pokapanja za rezanje životinjskog mesa – čije ostatke, odnosno kosti, pronalazimo u grobovima.¹¹¹ Da nije dio vojne opreme, potvrđuje i činjenica da ga ima u grobovima žena, zbog čega ne bi trebali biti dio standardnog naoružanja. K tome, nije ni ritualno savijen kao ostali komadi vojne opreme.¹¹²

Bojni nož tipa Zvonimirovo LT 12 (Slika 14.) pojavljuje se na lokalitetima Zvonimirovo (T:XI, 3), Vojakovac (T:XIV, 5) i Kuserbanj brijeg (T:XX, 1,2) kao dio ratničkih grobova. Karakterizira ga kuglasto zadebljanje na kratkoj i povijenoj dršci, koja također završava kuglicom. Iako je to osnovni oblik, prate ga manja odstupanja u oblicima sječiva i zadebljanja.¹¹³ Ta vrsta bojnog noža dokumentirana je na mnogim nalazištima, većinom u grobnom kontekstu, od Panonske nizine do alpskih prostora, ali i u sjeveroistočnim dijelovima Karpatske kotline. Na temelju ostalih priloga naoružanja, uglavnom datira stupnju LT C2.¹¹⁴

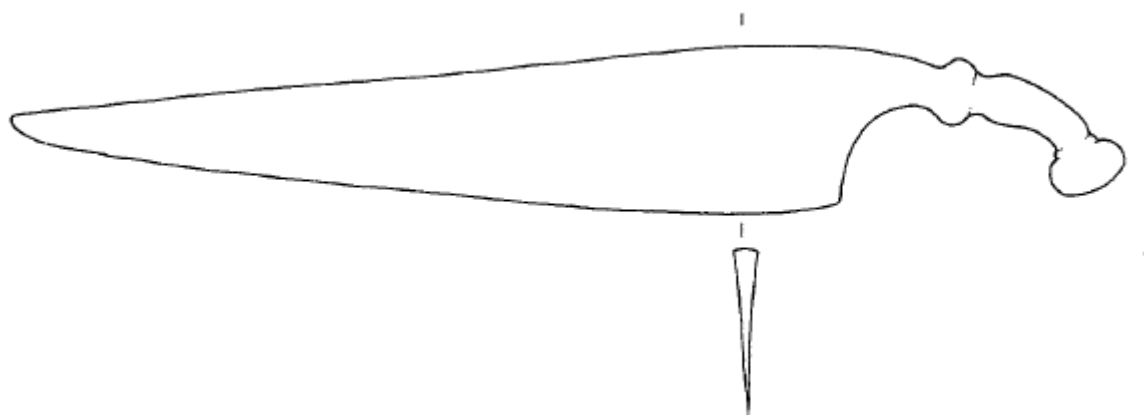

Slika 14. Bojni nož tipa Zvonimirovo LT 12 (prema M. DIZDAR, 2013, 457, T.XXII, 1)

Bojni noževi tipa Brežice 6 poznati su kao slučajni nalazi iz Kupe u Sisku¹¹⁵. Karakterizira ih kuglica na kraju kratke i povijene drške, ali bez zadebljanja na središnjem dijelu.

¹¹¹ M. DIZDAR, 2013, 74.

¹¹² M. DIZDAR, 2013, 141.

¹¹³ M. DIZDAR, 2013, 123.

¹¹⁴ M. DIZDAR, 2013, 123. – 130.

¹¹⁵ M. DIZDAR, 2013, 130, bilj. 209.

To je jedini primjerak bojnog noža tipa Brežice 6 na prostoru središnje Hrvatske, iako je karakterističan za matične prostore Tauriska i Skordiska.¹¹⁶

5.2. Defenzivna oprema

Latenska defenzivna oprema sastojala se od štita i kacige. Postojali su i prsni oklopi, no vjerojatno su bili napravljeni od organskog materijala te su stoga propali. Također, zbog propadanja drveta sačuvani su i tek manji dijelovi štitova. Uglavnom se nalazi središnji okov – *umbo* ili okov drške štita. I kacige se izdvajaju kao rjeđi nalaz defenzivne opreme.¹¹⁷

5.2.1. Štit

Štit ovalna ili pravokutna oblika (Slika 15.) bio je glavno obrambeno latensko oružje. Imao je središnje rebro – *spinu* i željezno pojačanje u obliku rubnih okova. Sama površina štita bila je sastavljena od dvaju drvenih ploča koje bi *spina* držala zajedno. Ujedno, *spina* je apsorbirala udarac i služila boljem balansiranju oružja jer se drška štita nalazila na unutrašnjem dijelu tog mjesta. *Umbo*, odnosno središnji željezni okov koji je štitio ruku, bio je dodatna konstrukcija na štitu, a za njega je bio pričvršćen zakovicama.¹¹⁸ Umbo štita, odnosno središnji okov štita, tijekom vremena je doživio znatne transformacije pa nam stoga može pomoći u kronološkom određivanju latenskih grobova u kojima se najčešće nalazi (Slika 17.).¹¹⁹

¹¹⁶ M. DIZDAR, 2013, 130. – 133.

¹¹⁷ M. DIZDAR, M. MIHALJEVIĆ, 2007, 117.

¹¹⁸ I. DRNIĆ, 2015, 55.

¹¹⁹ I. DRNIĆ, 2015, 55.

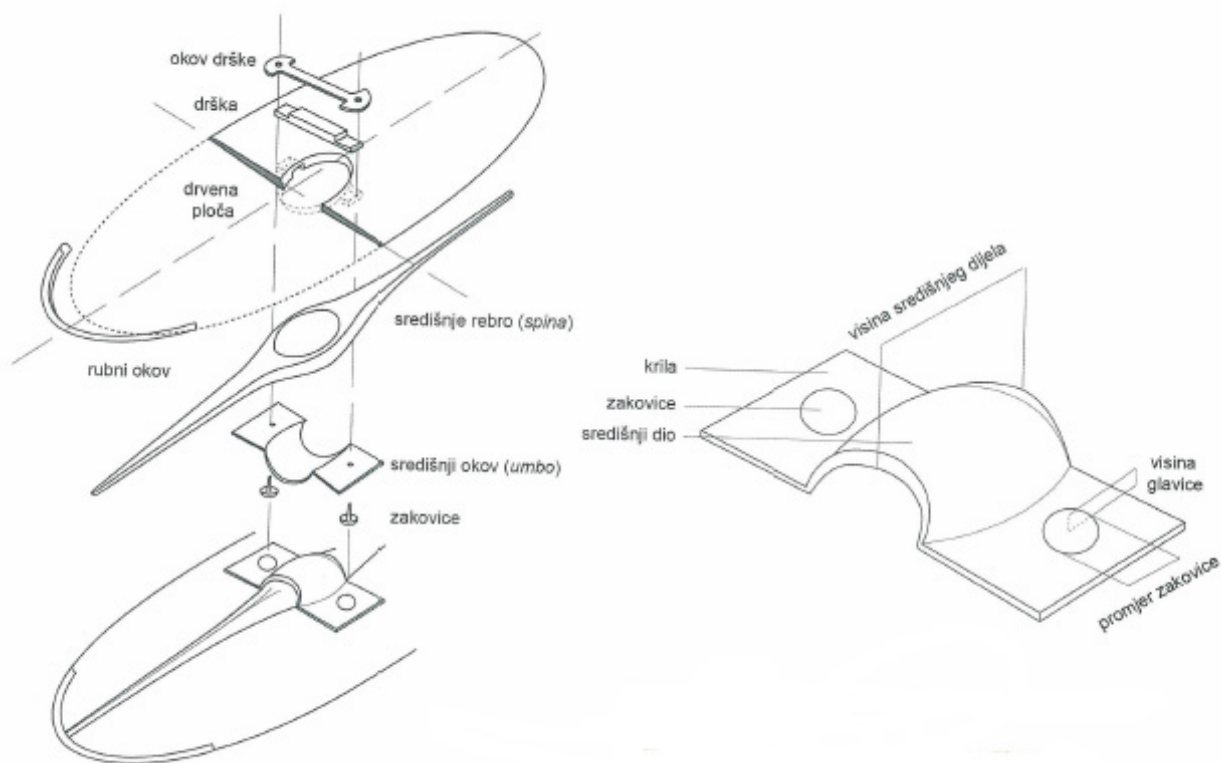

Slika 15. Grafički prikaz latenskog štita (prema I. DRNIĆ, 2015, 58, Sl. 14)

Na lokalitetu Zvonimirovo – Veliko polje u grobu LT 12 pronađen je umbo s pravokutnim i polukružno uzdignutim srednjim dijelom te s blago trapezoidno raširenim krilom (T.XII, 1). Pronađena je i pripadajuća zakovica (T.XII, 2). Pripada tipu Zvonimirovo LT 12, koji se smatra karakterističnim za LT C1 i rasprostranjen je na prostoru mokronoške grupe (Slika 16.).¹²⁰

¹²⁰ M. DIZDAR, 2013, 158.

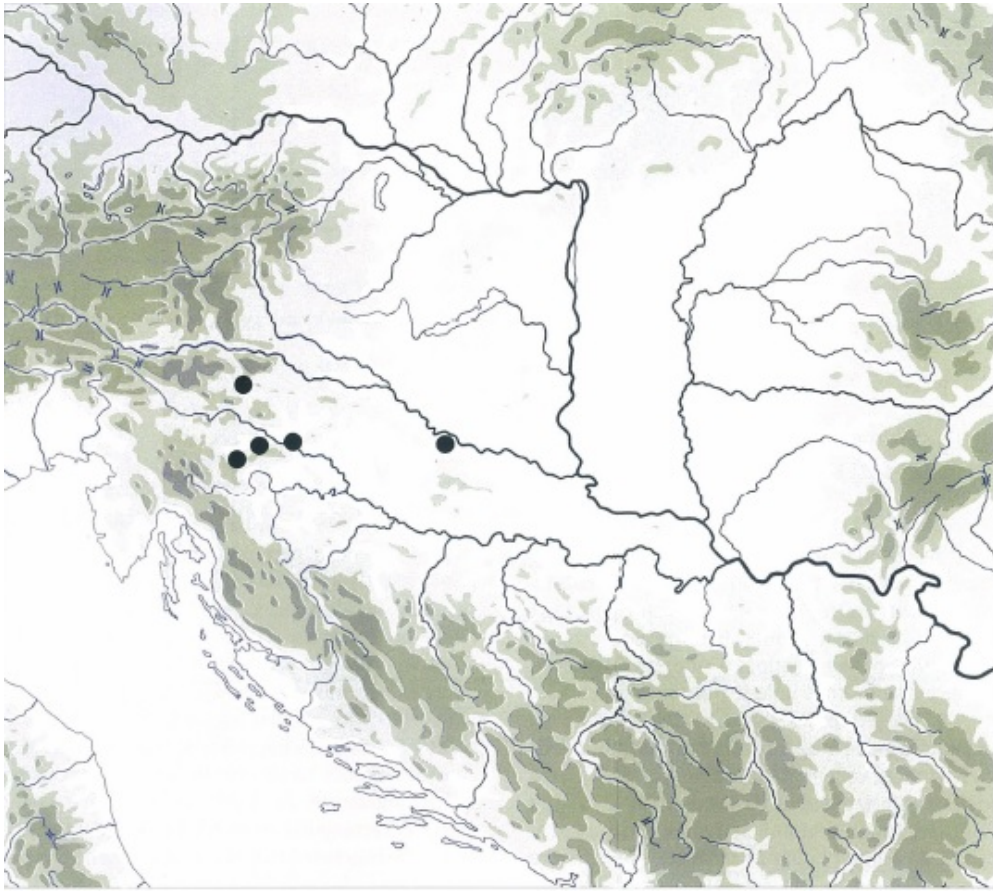

Slika 16. Nalazišta umba tipa Zvonimirovo LT 12 na južnopanonskom i jugoistočnoalpskom prostoru (M. DIZDAR, 2013, 156, Karta 14)

Tipu Slatina 10 pripada umbo iz groba LT 4 (T.VI, 1), koji karakteriziraju veće dimenzije s polukružno izdignutim srednjim dijelom te s dužim i blago trapezoidno raširenim krilima, čiji su vanjski rubovi lagano zaobljeni. Pronađen je i okov ručke štita (T.III, 3) te željezna zakovica (T.VI, 2). Budući da ta vrsta umba kombinira karakteristike tipa V s trapezoidnim krilima i umba tipa VII – za koja su karakteristična raširena i po vanjskim rubovima zaobljena krila, izdvojen je kao zaseban tip VIIA i datira u drugu trećinu 2. st. pr. Kr.¹²¹

Umbo tipa Skorba pronađen je u grobu LT 2 u Zvonimirovu (T.II, 3) te u uništenim grobovima iz Malunja (T.XV, 3,4). Tu vrstu umba karakterizira niski i jajoliki srednji dio te

¹²¹ M. DIZDAR, 2013, 159.

raširena krila koja imaju zaobljene vanjske rubove. Taj tip je istovremen s tipom Slatina 10 i datira u drugu trećinu 2. st. pr. Kr.¹²²

Od nalaza treba još spomenuti i fragmentirani umbo trakastog tipa iz Vojakovca (T.XIV, 4).¹²³

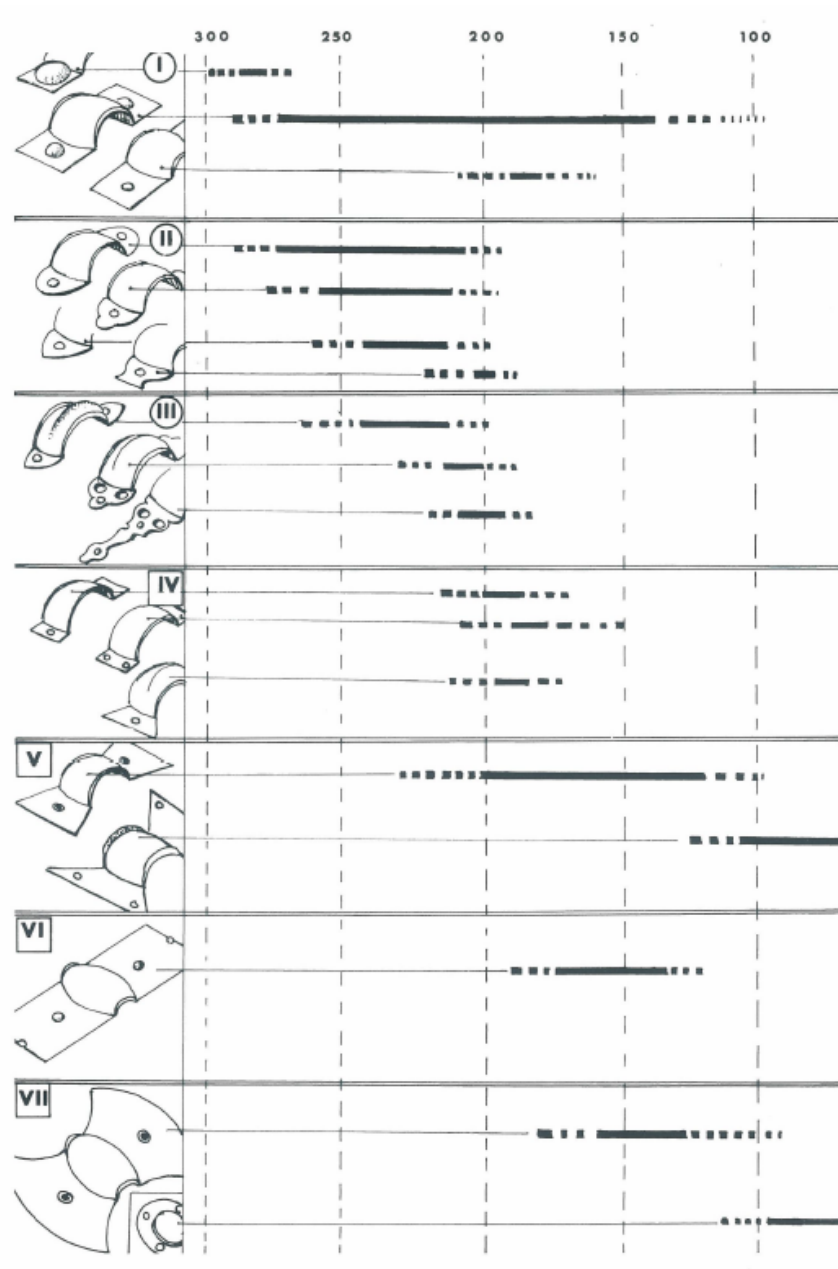

Slika 17. Kronološki prikaz razvoja umba (M. DIZDAR, 2013, 154, Sl. 54)

¹²² M. DIZDAR, 2013, 164.

¹²³ N. MAJNARIĆ-PANDŽIĆ, 1970, 49.

5.2.2. Kaciga

Na tlu središnje Hrvatske pronađena su samo dva primjerka kacige. Fragment kacige pronađen je u rijeci Savi kraj Sesveta te pripada kasnolatenskom tipu Novo Mesto.¹²⁴ Također u Savi, ovaj put kraj Nove Gradiške, pronađena je izvanredno sačuvana latenska kaciga (Slika 18.). Slučajno je pronađena 2003. godine u Savi na mjestu gdje je možda bio riječni prijelaz. I ona također pripada kasnolatenskom tipu Novo Mesto.



Slika 18. Prednja i stražnja strana kacige iz Nove Gradiške (M. DIZDAR, M. MIHALJEVIĆ, 2007, 120, Sl. 3,4)

Taj tip kacige pripada istočno keltskim kacigama izrađenim od više dijelova, za razliku od zapadno keltskih, koje su jednodijelne.¹²⁵ Izrađena je od 16 brončanih i željeznih dijelova metodama zakivanja i kovanja. Na prednjoj i zadnjoj strani kacige nalaze se dvije ljudske glave napravljene u plitkom reljefu, a od ostalih dekoracijskih motiva ističu se stilizirane ptice na štitnicima za obraze (Slika 19.).¹²⁶

¹²⁴ M. DIZDAR, M. MIHALJEVIĆ, 2007, 117.

¹²⁵ M. DIZDAR, M. MIHALJEVIĆ, 2007, 127.

¹²⁶ M. DIZDAR, M. MIHALJEVIĆ, 2007, 122. – 123.

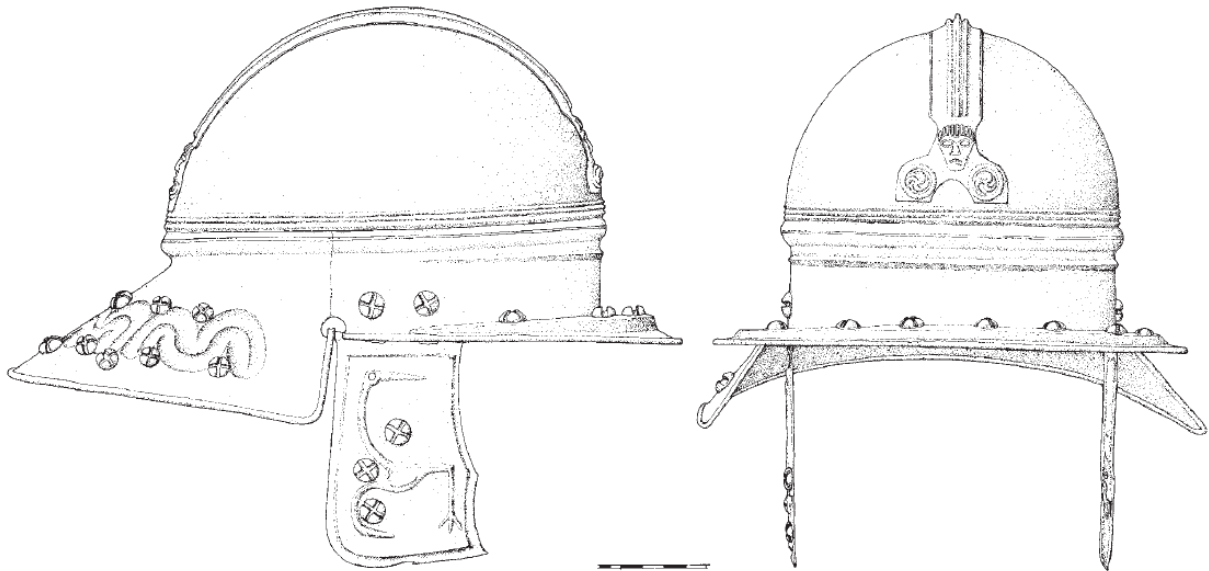

Slika 19. Motiv ptice na štitniku za vrat i ljudske glave na prednjem dijelu kacige (M. DIZDAR, M. MIHALJEVIĆ, 2017, 121, Sl.7)

Oba motiva vrlo vjerojatno predstavljaju Sunce te su česti u latenskoj umjetnosti.¹²⁷ Na temelju analogija sa kacigama iz Slovenije, primjerci iz Sesveta i Nove Gradiške mogu datirati u raniji dio LT D stupnja, odnosno u prvu ili drugu polovicu 1. st. pr. Kr.¹²⁸ Nalazi tog tipa kacige iz rijeke Save, ali i Ljubljanice u Sloveniji, upućuju na žrtveni dar bogovima podzemlja u korist zajednice ili pak preminulog vlasnika.¹²⁹

To su trenutačno jedini nalazi latenskih kaciga u središnjoj Hrvatskoj. Kacige tipa Novo Mesto koncentrirane su na prostoru Slovenije, no ima ih i na prostorima Rumunjske, Poljske, Ukrajine pa sve do Kaspijskog jezera (Slika 20.).¹³⁰

¹²⁷ M. DIZDAR, M. MIHALJEVIĆ, 2007, 130.

¹²⁸ M. DIZDAR, M. MIHALJEVIĆ, 2007, 128.

¹²⁹ M. DIZDAR, M. MIHALJEVIĆ, 2007,

¹³⁰ M. DIZDAR, M. MIHALJEVIĆ, 2007, 125.



Slika 20. Rasprostriranje kaciga tipa Novo Mesto (M. DIZDAR, M. MIHALJEVIĆ, 2007, 127, Karta 2)

6. Zaključak

Korpus latenske vojne opreme na tlu središnje Hrvatske i dalje je relativno malobrojan, posebno usporedbom s matičnim prostorom mokronoške grupe, odnosno Slovenijom, kao i u odnosu na istočne susjede Skordiske. Jedan od glavnih razloga nedostatna su arheološka istraživanja u tom segmentu prapovijesti, ali i činjenica da dosta nalaza leži u depoima te čeka svoju znanstvenu publikaciju. Većina nalaza dolazi s nekropole Zvonimirovo – Veliko polje, koja je ujedno i jedini sustavno istraživani lokalitet već dvadesetak godina. Ostala vojna oprema pripada uglavnom slučajnim nalazima prošlog stoljeća te je često bez dostatnih informacija o kontekstu nalaza. Većina opreme datira u srednjolatensko doba, a tek manji dio u kasnolatensko razdoblje.

Među opremom, količinski se najviše izdvajaju nalazi mačeva i koplja, koji ujedno čine i standardni dio napadačke vojne opreme keltskog ratnika. Najviše nalaza mačeva dolazi s nekropole Zvonimirovo – Veliko polje te pripada srednjelatenskom razdoblju. Među najranijim nalazima ističe se fragment mača pronađen u rijeci Kupi kraj Siska, koji pripada grupi mačeva s koricama 5 i datira u LT C1. S druge strane, najkasniji primjerak mača je iz Gačića kraj Virovitice te pripada kasnom latenu, odnosno LT D1. Promjene na mačevima najviše su vidljive na dužini mača. Ona pri kraju latena postaje duža od jednog metra. Vrh oštrice je na početku latenskog razdoblja zašiljen, a na kraju postaje zaobljen zbog namjene, odnosno zasijecanja neprijatelja s konja. Analogije za mačeve pronalaze se na matičnom prostoru mokronoške skupine, ali i na prostoru Skordiska. Mačeve u koricama o boku držale su pojasne garniture, čije dijelove nalazimo u obliku obruča i kopči. Dok su obruči uglavnom jednaki, kopče doživljavaju transformacije kroz latenski period te su stoga pogodne za užu kronološku determinaciju.

Koplja su kroz srednji i kasni laten do početka rimskog razdoblja tipološki vrlo raznovrsna. Najviše nalaza dolazi iz Zvonimirova, gdje su pronađene i petice. I tu, kao i kod mačeva, analogije – odnosno tipološku rasprostranjenost pojedinih vrsta – nalazimo diljem predalpskog i panonskog prostora.

Bojni nož zastupljen je tipom Zvonimirovo LT 12 na lokalitetima Vojakovac, Zvonimirovo i Kuserbanj – Brijeg te tipom Brežice 6 otkrivenim u rijeci Kupi u Sisku. Iako

kontekst nalaza upućuje na obredni, a ne na ratnički karakter nalaza, uvršten je u ovu sintezu. Osim alpskog i panonskog prostora, nalazimo ga i na prostoru Karpatske kotline.

Defenzivna oprema zastupljena je nalazima umba i kaciga. Nalazi umba, tipa Zvonimirovo LT 12, Skorba i Slatina 10, također datiraju u srednji laten. Kacige su vrlo rijetke. Otkrivena su tek dva primjerka kasnolatenskih kaciga tipa Novo Mesto, od kojih se izdvaja ona pronađena u Savi u Donjoj Varoši kraj Nove Gradiške. Ističe se kontekstom pronalaska, dekoracijama i načinom izrade te nam stoga pruža mnoštvo informacija i podataka koji upotpunjavaju sliku latenskog svijeta.

Rimska vojska – oslanjajući se više na kolektiv, dok u pozadini ima gospodarsku i političku silu koja je podupire te je spremna na dugo i razvučeno ratovanje – bila je smrtonosna za grupe latenskih ratnika, koje veže samo plemenska pripadnost i nestalni savezi. Općenito, svi uspjesi „Kelta“ mogu se svesti na manji broj bitaka, dok s druge strane imamo opetovane upade Rimljana i drugih naroda na njihove prostore, koji ih kroz određen period podređuju sebi.

Činjenica je da latenski ratnički grobovi prevladavaju od dolaska Kelta na naše prostore pa sve do rimskog doba, kada se „utapaju“ u rimskim pogrebnim običajima. Količina i trajanje tih grobova indicira pronalazak svoje uloge latenske ratničke tradicije među autohtonim stanovništvom. Vjerojatno je da su Taurisci, odnosno Kelti, bili primarna vojna i politička sila, koja je na neki način utjecala na plemenske zajednice Panonije.¹³¹ Oružje, kao grobni nalaz, mnogo govori o društvenom statusu pojedinca. Pretpostavka je da su oni koji su imali više opreme i toaletni pribor pripadali i višem društvenom statusu zajednice.

¹³¹ N. MAJNARIĆ-PANDŽIĆ, 1978, 155.

7. Popis literature

ALLEN, S., REYNOLDS W., 2001 – Stephen Allen, Wayne Reynolds, *Celtic warrior 300 BC – 100 AD*, Oxford.

ANDREAE, B., 1991 – Bernad Andreae, The Image of the Celts in Etruscan, Greek and Roman Art, u: Sabatino Moscati, Otto Hermann Frey, Venceslas Kruta, Barry Raftery, Miklos Szabo (ur.), *The Celts*, Milan, 60. – 69.

ARNOLD, B., MURRAY, M., 2002 – Bettina Arnold, Matthew L. Murray, “Put out the geese, the Celts are coming” – Iron age migration and social change in central Europe, u: Claire Allum, Jeniffer Kahn, Christine Cluney, Meaghan Peurakmak-Brown (ur.), *Ancient travelers: Proceedings of the Twenty-Seventh Annual Conference of the Archaeological Association of the University of Calgary*, Calgary, 111. – 118.

BOŽIČ, D., 1987 – Dragan Božič, Zapadna grupa, u: *Praistorija jugoslavenskih zemalja V – Željezna doba*, Sarajevo, 855 – 897.

BOŽIČ, D., 2008 – Dragan Božič, *Poznolatensko – rimsko grobišče v Novem Mestu – Ljubljanska cesta in Okrajno glavarstvo*, Ljubljana.

CUNLIFFE, B., 1999 – Barry Cunliffe, *Ancient Celts*, Oxford.

DIZDAR, M., 2009 - Marko Dizdar, La Tene Sword from Gačište near Virovitica, u: Georg Tiefengraber, B. Kavur, Andrej Gaspari (ur.), *Keltske študije II, Studies in Celtic Archaeology, Papers in honour of Mitja Guštin*, Montagnac, 293. – 304.

DIZDAR, M., 2013 – Marko Dizdar, Zvonimirovo – Veliko polje – Groblje latenske kulture 1, Zagreb

DIZDAR, M., 2016 – Marko Dizdar, Late Iron Age Funerary Practice in Southern Pannonia, u: Valeriu Sirbu, Miloš Jevtić, Katarina Dmitrović, Marija Ljuština (ur.), *Funerary practices during the bronze and iron ages in central and southeast Europe*, Beograd – Čačak, 293. – 312.

DIZDAR, M., POTREBICA, H., 2005 – Marko Dizdar, Hrvoje Potrebica, The Late La Tene culture in Central Slavonia (Croatia), u: Halina Dobrzanska, Vincent Megaw, Paulina Poleska (ur.), *Celts on the margin - Studies in European Cultural Interaction 7th Century BC - 1st Century AD*, Krakow, 57. – 66.

- DIZDAR, M., MIHALJEVIĆ, M., 2007 – Marko Dizdar, Marija Mihaljević, Late La Tene bronze helmet from the river Sava near Stara Gradiška, *Vjesnik Arheološkog muzeja u Zagrebu*, sv.3, Zagreb, 117. – 146.
- DOBESCH, G., 1991 – Gerhard Dobesch, Ancient Literary Sources, u: Sabatino Moscati, Otto Hermann Frey, Venceslas Kruta, Barry Raftery, Miklos Szabo (ur.), *The Celts*, Milan, 35. – 41.
- DRNIĆ, I., 2015 – Ivan Drnić, *Kupinovo – groblje latenske culture – A La Tene Culture Cemetery*, Zagreb.
- DZINO, D., 2007 – Danijel Džino, The Celts in Illyricum – Whoever They May be: The Hybridization and Construction of Identities in Southeastern Europe in The Fourth and Third Centuries BC, *Opuscula Archaeologica*, vol. 31, Zagreb, 2008, 49. – 68.
- EGLOFF, M., 1991 – Michel Egloff, Celtic Craftwork at La Tene, u: Sabatino Moscati, Otto Hermann Frey, Venceslas Kruta, Barry Raftery, Miklos Szabo (ur.), *The Celts*, Milan, 369. – 371.
- FREY, O.H., 1991 – Otto Hermann Frey, The Formation of the La Tene Culture in the Fifth Century B.C., u: Sabatino Moscati, Otto Hermann Frey, Venceslas Kruta, Barry Raftery, Miklos Szabo (ur.), *The Celts*, Milan, 127. – 145.
- GUNTI, A. F., 1991 – Andres Furger – Gunti, The Celtic War Chariot – The Experimental Reconstruction in the Schweizerisches Landmuseum, u: Sabatino Moscati, Otto Hermann Frey, Venceslas Kruta, Barry Raftery, Miklos Szabo (ur.), *The Celts*, Milan, 356. – 359.
- KOCH, J.T., 2006 – John T. Koch, *Celtic culture – a historical encyclopedia*, Santa Barbara, California.
- KRUTA, V., 1991 – Venceslas Kruta, Celtic religion, u: Sabatino Moscati, Otto Hermann Frey, Venceslas Kruta, Barry Raftery, Miklos Szabo (ur.), *The Celts*, Milan, 499. – 506.
- LIŠČIĆ, V., 1979 – Vladimir Liščić, Nalazi noričkih tetradrahmi u posjedu Arheološkog muzeja u Zagrebu, *Vjesnik Arheološkog muzeja u Zagrebu*, vol.10-11, Zagreb, 235. – 256.
- MAJNARIĆ-PANDŽIĆ, N., 1970 – Nives Majnarić Pandžić, *Keltsko-latenska kultura u Slavoniji i Srijemu*, Vinkovci.

MAJNARIĆ-PANDŽIĆ, N., 1978 – Nives Majnarić Pandžić, Pregled istraživanja keltskolatenske culture u sjevernoj Hrvatskoj, u: Željko Rapanić (ur.), *Arheološka istraživanja u sjeverozapadnoj Hrvatskoj*, sv.2, Zagreb, 149. – 158.

MAJNARIĆ-PANDŽIĆ, N., 1998 – Nives Majnarić Pandžić, Brončano i željezno doba, *Prapovijest*, Zagreb, 161. – 359.

MAJNARIĆ-PANDŽIĆ, N., 2005 – Nives Majnarić-Pandžić, Investigations of the La Tene Period in Northern Croatia, 1970.-2003., u: Halina Dobrzanska, Vincent Megaw, Paulina Poleska (ur.), *Celts on the margin - Studies in European Cultural Interaction 7th Century BC - 1st Century AD*, Krakow, 67. – 75.

MARKOVIĆ, Z., 1981 – Zorko Marković, Novi prilozi poznavanju prethistorije u Podravini, u: Franjo Horvatić, Božena Loborec (ur.), *Podravski zbornik*, Čakovec, 193. – 213.

MARKOVIĆ, Z., 1981a – Zorko Marković, Pregled prethistorijskih promjena na području sjeverozapadne Hrvatske, u: Franjo Horvatić, Božena Loborec (ur.), *Podravski zbornik*, Čakovec, 228. – 244.

MARKOVIĆ, Z., 1984 – Zorko Marković, Prilog poznavanju kontinuiteta naseljavanja terena oko Delova, *Podravski zbornik*, vol 14., Koprivnica, 295 – 319.

RAPIN, A., 1991 – Andre Rapin, Weaponry, u: Sabatino Moscati, Otto Hermann Frey, Venceslas Kruta, Barry Raftery, Miklos Szabo (ur.), *The Celts*, Milan, 321. – 332.

SZABO, M., 1991a – Miklos Szabo, The Celts and their movement in the Third century, u: Sabatino Moscati, Otto Hermann Frey, Venceslas Kruta, Barry Raftery, Miklos Szabo (ur.), *The Celts*, Milan, 303. – 319.

SZABO, M., 1991b – Miklos Szabo, Mercenary activity, u: Sabatino Moscati, Otto Hermann Frey, Venceslas Kruta, Barry Raftery, Miklos Szabo (ur.), *The Celts*, Milan, 333. – 336.

ŠIMEK, M., 1981 – Marina Šimek, Osvrt na dva nalaza keltskog navalnog oružja, *Godišnjak Gradskog muzeja Varaždin*, sv.6, Varaždin, 17. – 35.

ŠIMEK, M., 1983 – Marina Šimek, Prostor varaždinske regije od neolita do rimskog doba (pregled stanja istraživanja do 1981. godine), u: Andre Mohorovičić (ur.), *Varaždinski zbornik*, 145. – 166.

ŠKOBERNE, Ž., 2004 – Želimir Škoberne, Tragovi starijega željeznog doba središnje Hrvatske u prostoru između definiranih kulturnih skupina, *Ratnici na razmeđu istoka i zapada – starije željezno doba u kontinentalnoj Hrvatskoj*, Zagreb, 160. – 171.

THURSTON, T., 2009 – Tina Thurston, Unity and Diversity in the European Iron Age: Out of the Mists, Some Clarity?, *Journal of Archaeological Research*, sv.17, 347. – 423.

TOMIČIĆ, Ž., 1999 – Željko Tomičić, *Panonski periplus – arheološka topografija kontinentalne Hrvatske*, Zagreb.

8. Table

T.I

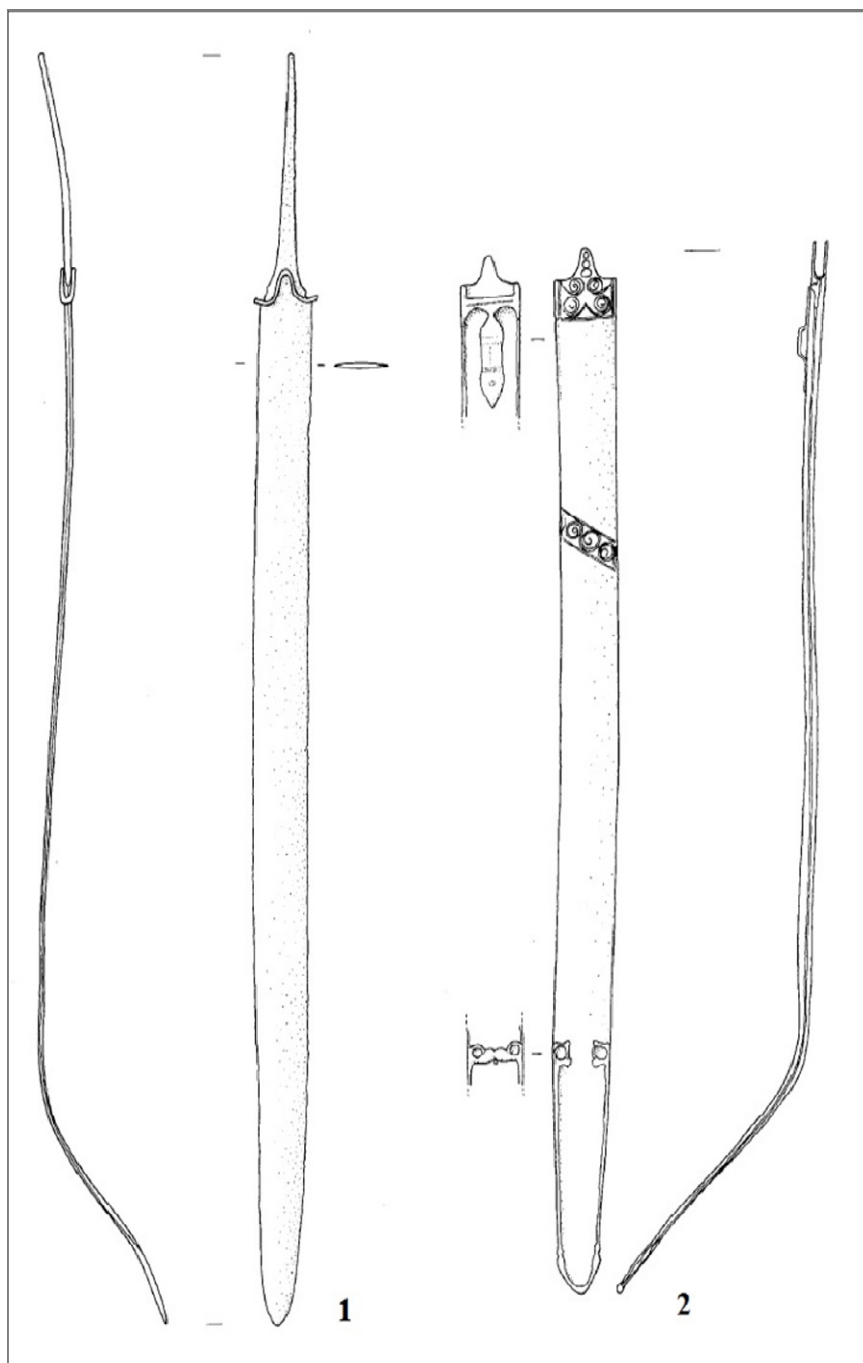

Zvonimirovo – Veliko polje – dio inventara groba LT 2 (prema M. DIZDAR, 2013, 437, T.2)

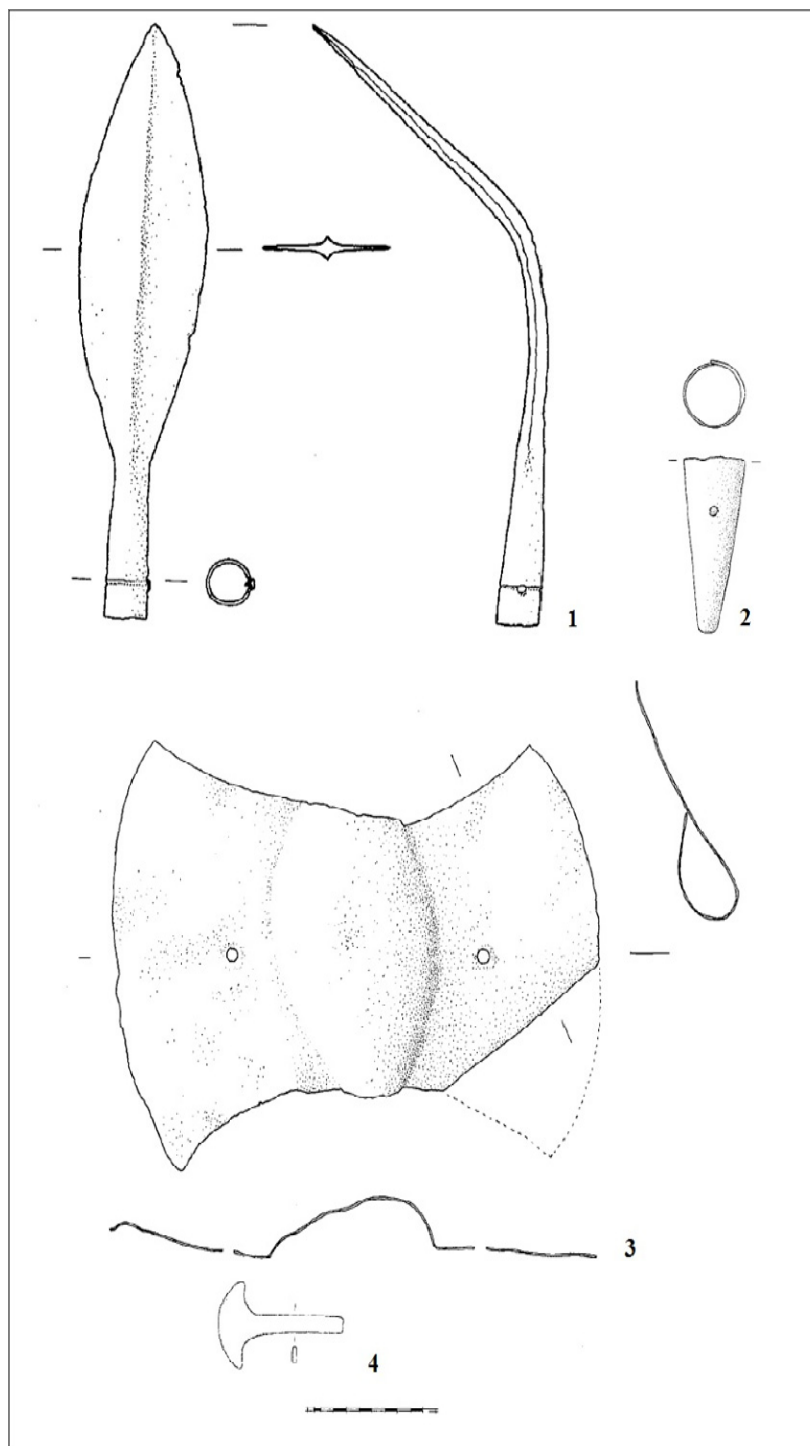

Zvonimirovo – Veliko polje – dio inventara groba LT 2 (prema M. DIZDAR, 2013, 438, T.III)

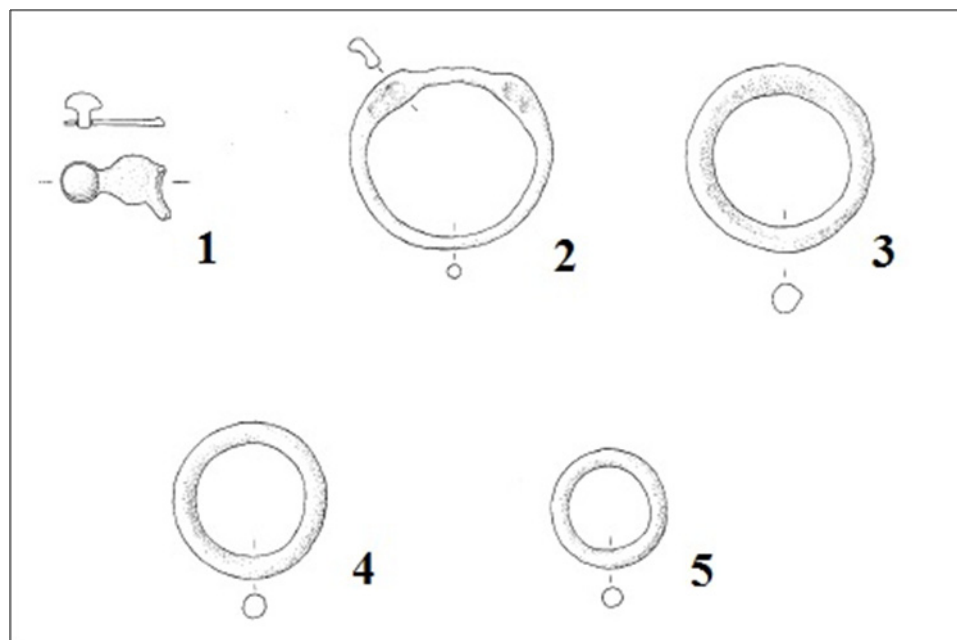

Zvonimirovo – Veliko polje – dio inventara groba LT 2 (prema M. DIZDAR, 2013, 439, T.IV)

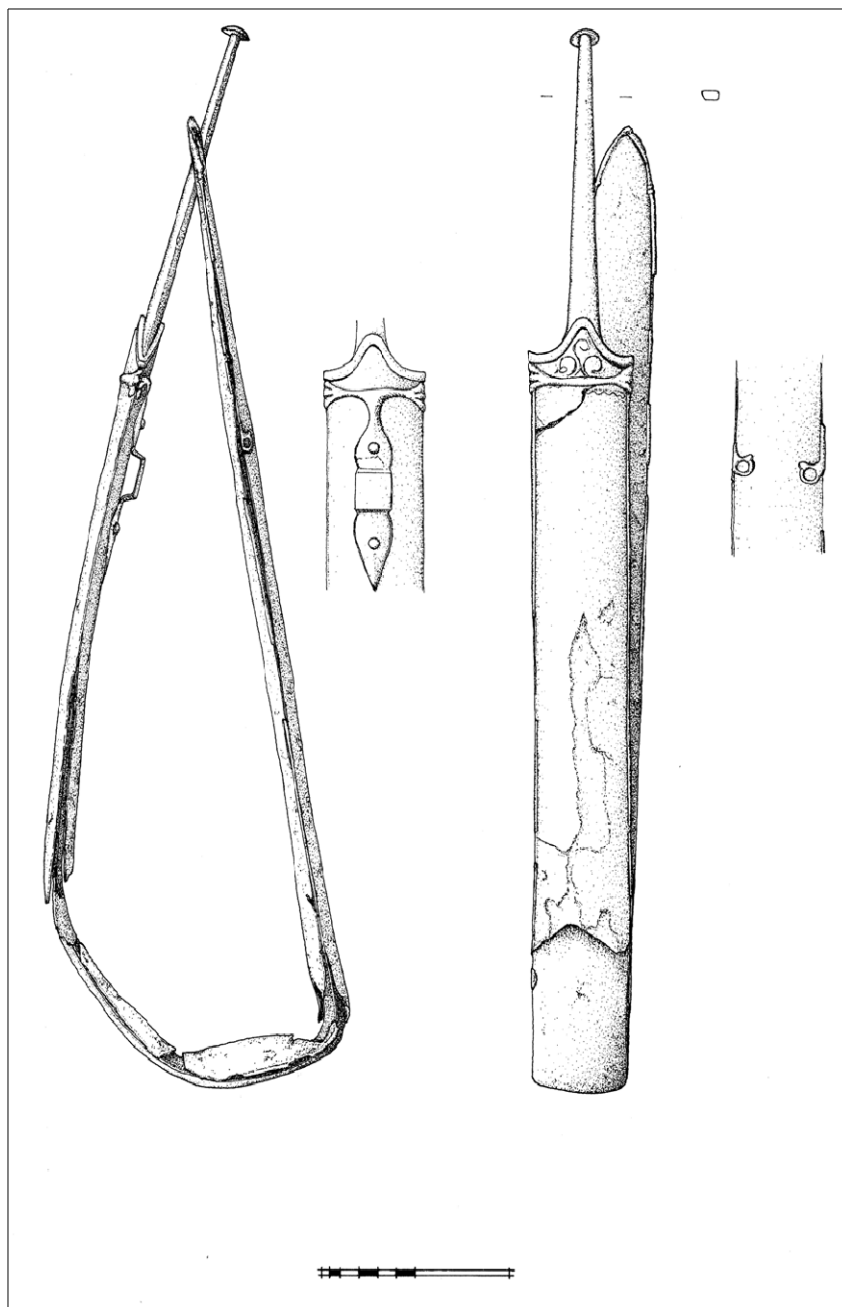

Zvonimirovo – Veliko polje – dio inventara groba LT 4 (prema M. DIZDAR, 2013, 441, T.VI)

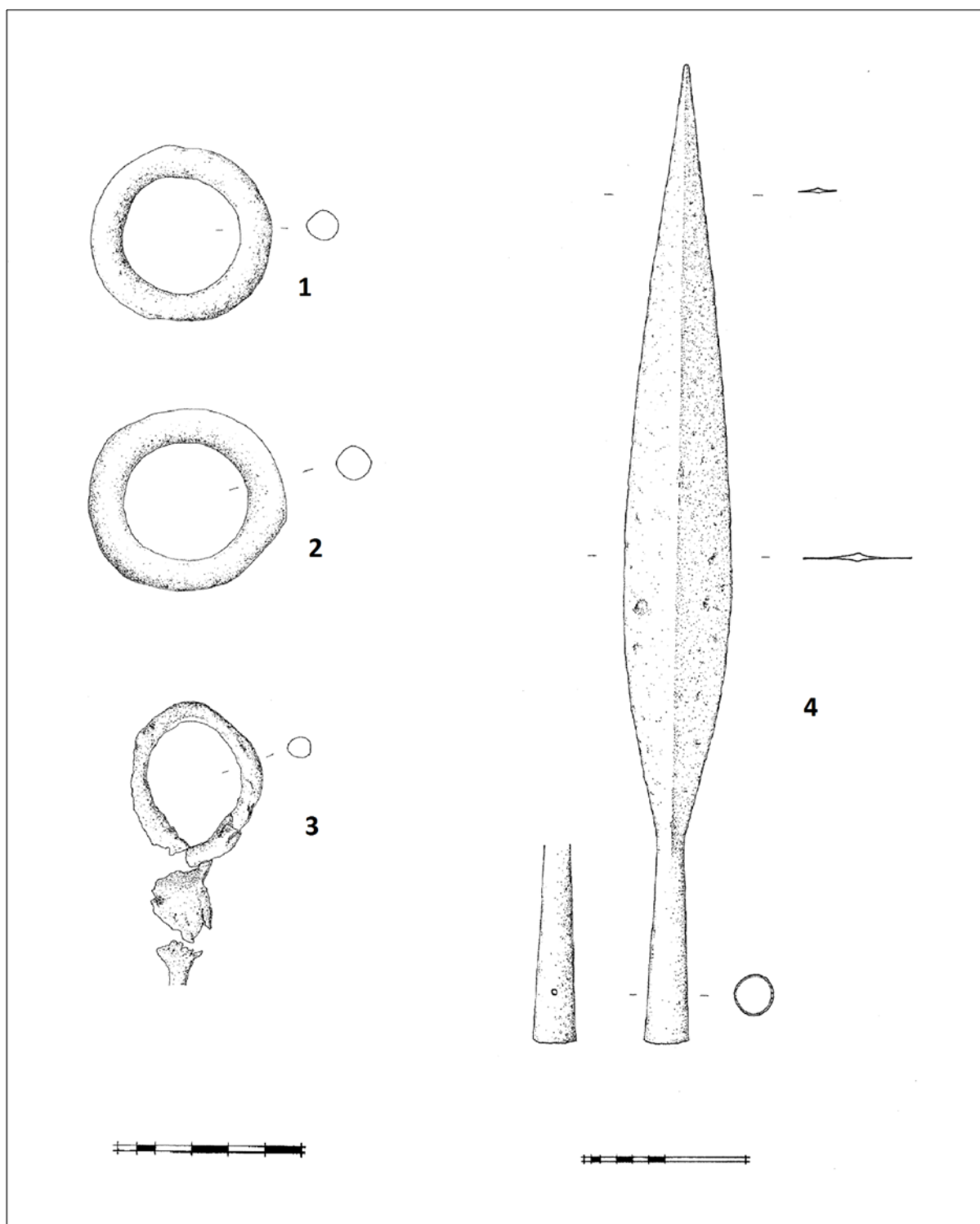

Zvonimirovo – Veliko polje – dio inventara groba LT 4 (prema M. DIZDAR, 2013, 442, 444 – T.VII, T. IX)

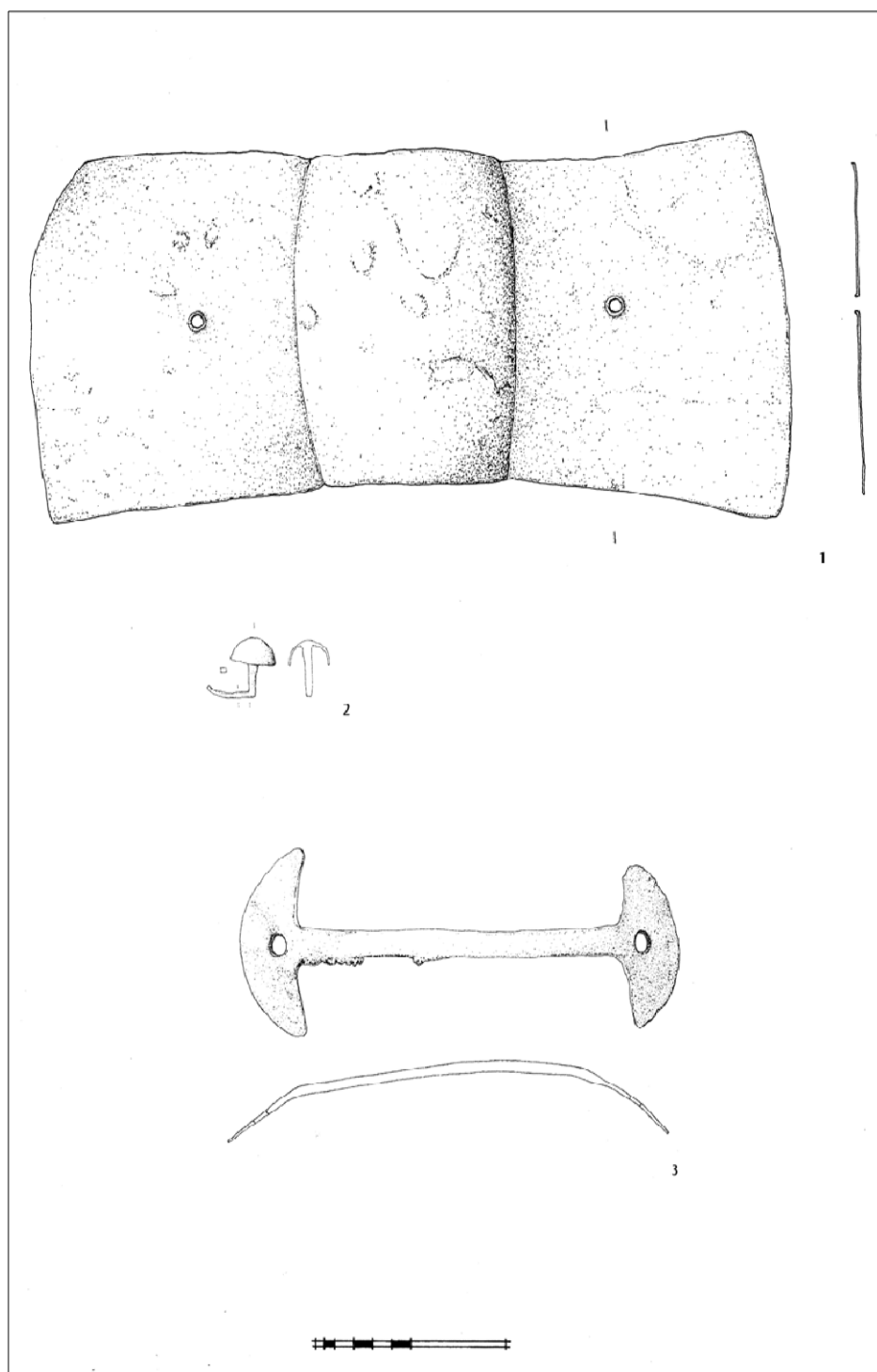

Zvonimirovo – Veliko polje – dio inventara groba LT 4 (prema M. DIZDAR, 2013, 443, T.VIII)

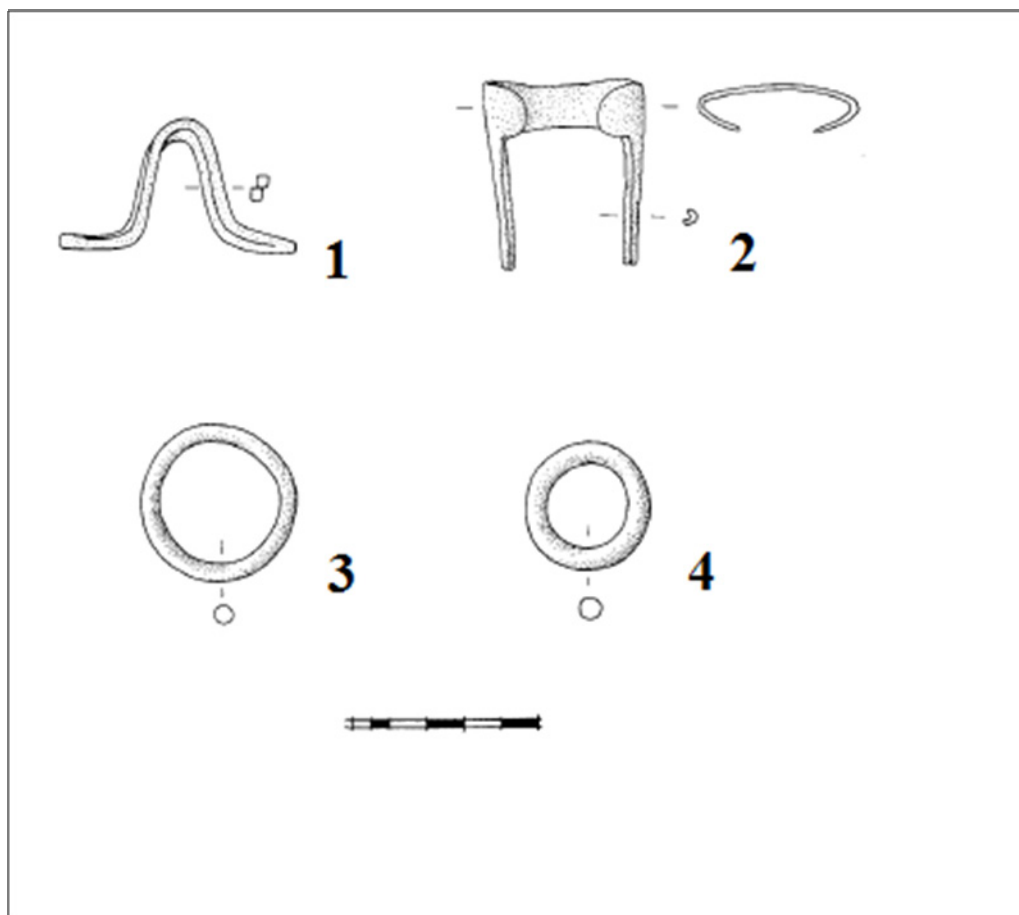

Zvonimirovo – Veliko polje – dio inventara groba LT 8 (prema M. DIZDAR, 2013, 450, T.XV)

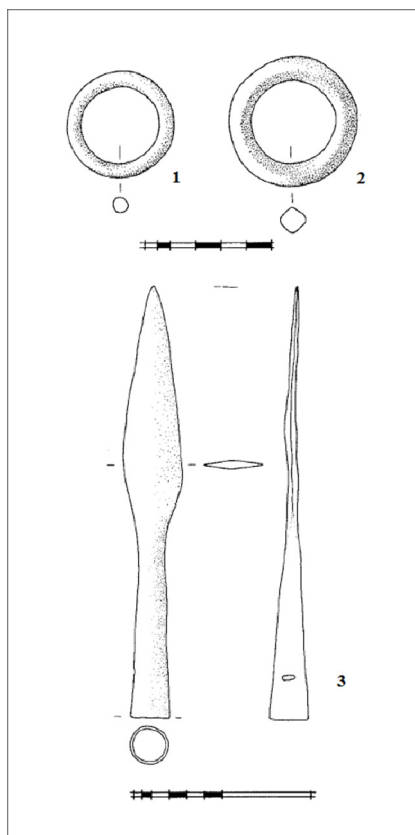

Zvonimirovo – Veliko polje – dio inventara groba LT 10 (prema M. DIZDAR, 2013, 452, T.XVII)

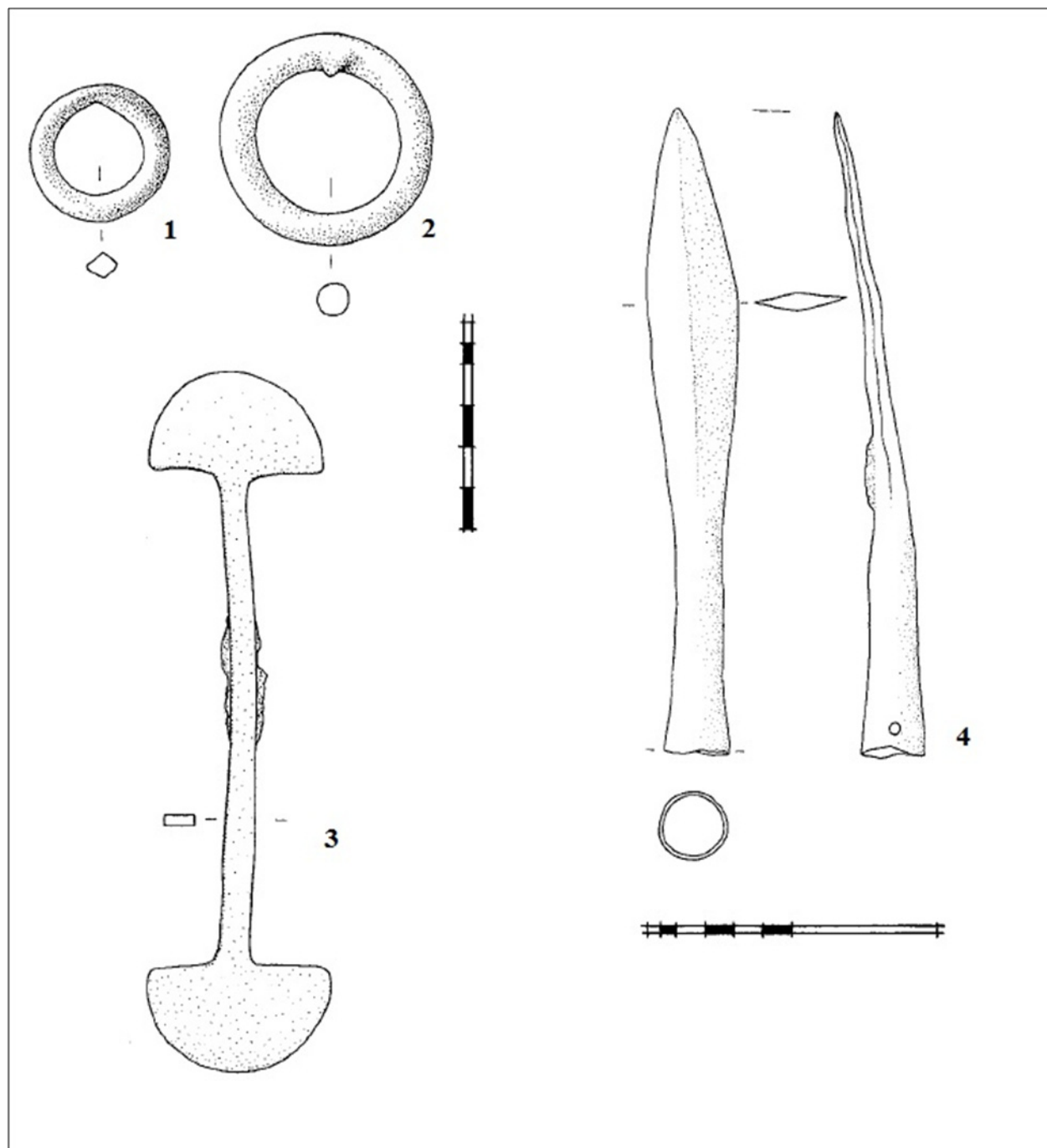

Zvonimirovo – Veliko polje – dio inventara groba LT 11 (prema M. DIZDAR, 2013, 453, T.XVIII)

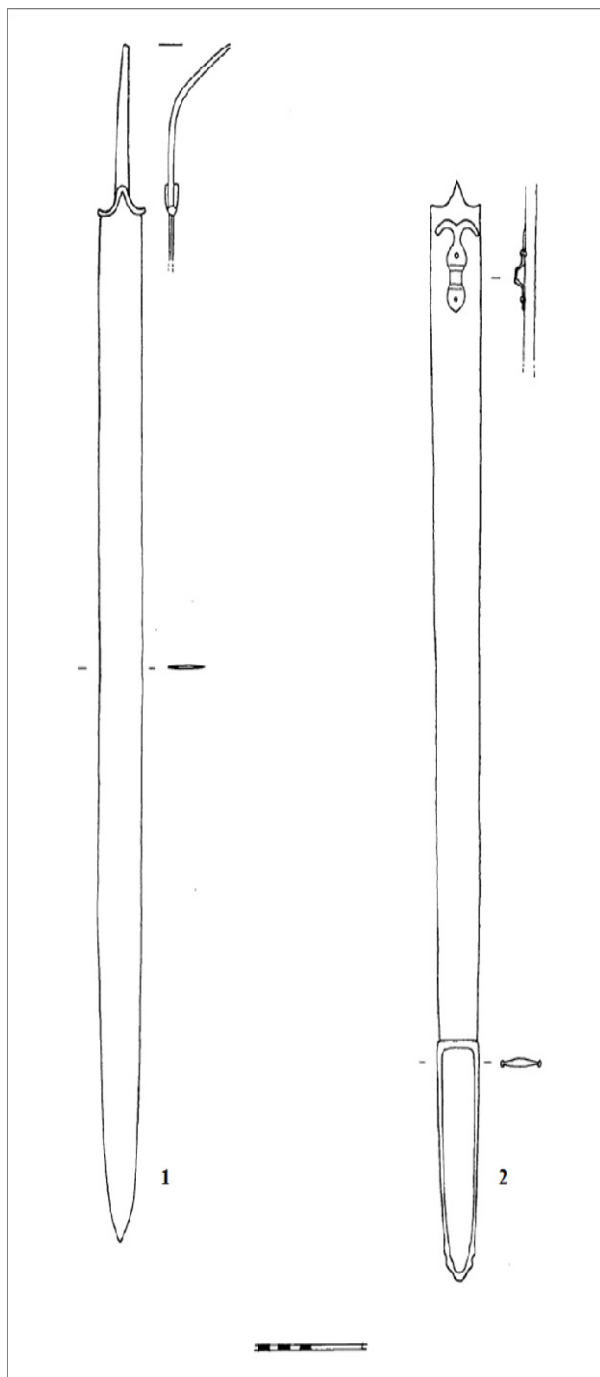

Zvonimirovo – Veliko polje – dio inventara groba LT 12 (prema M. DIZDAR, 2013, 455, T.XX)

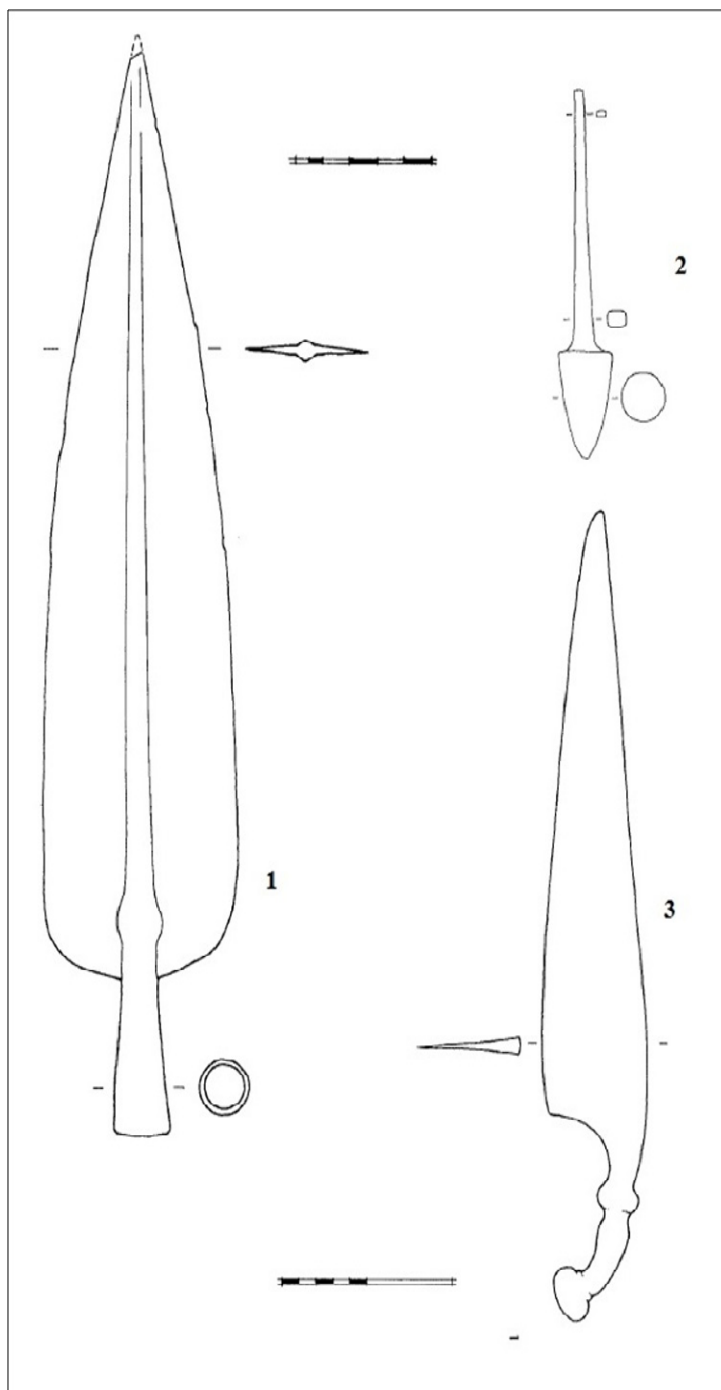

Zvonimirovo – Veliko polje – dio inventara groba LT 12 (prema M. DIZDAR, 2013, 456 – 457, T.XXI, T.XXII)

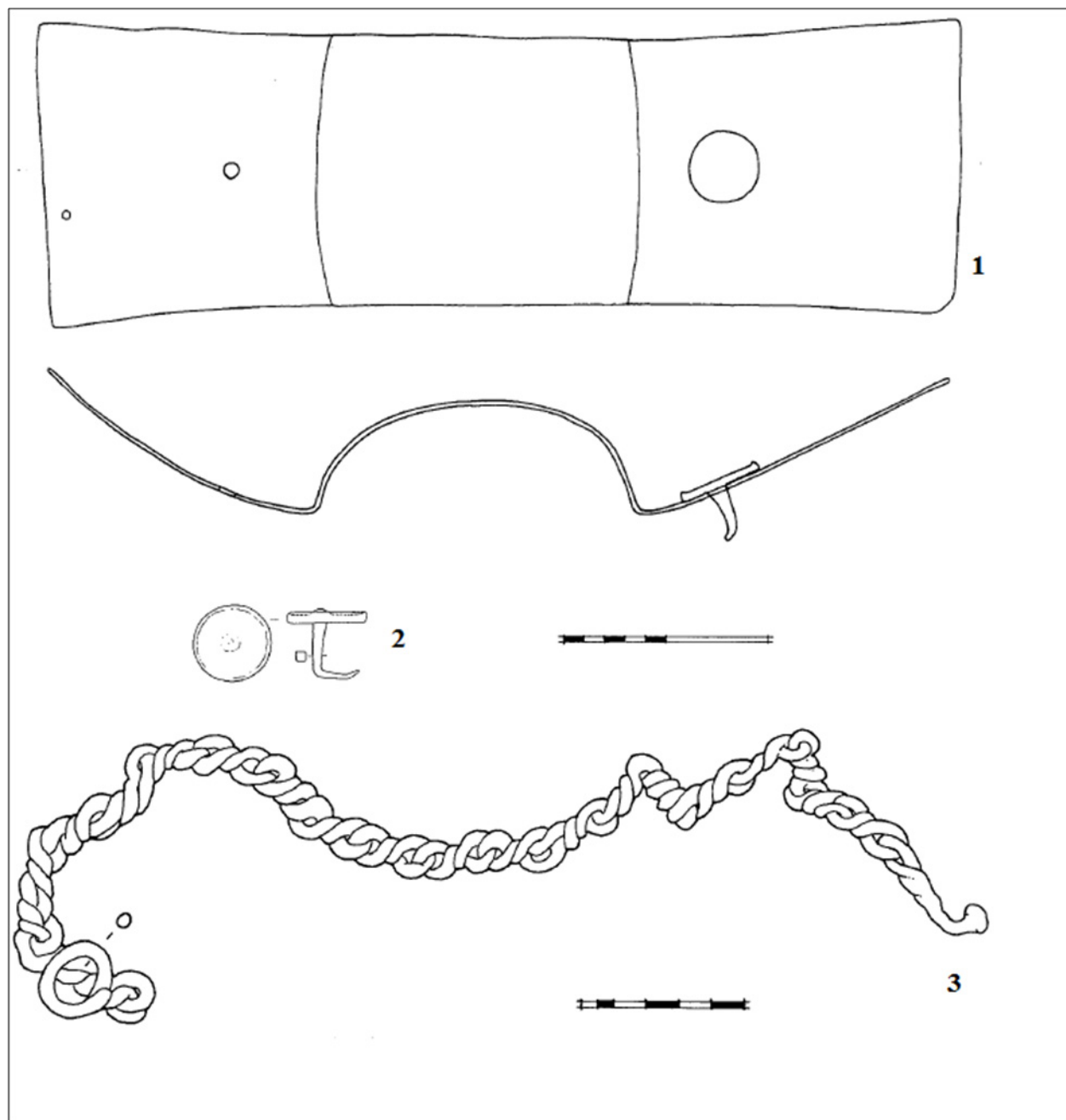

Zvonimirovo – Veliko polje – dio inventara groba LT 12 (prema M. DIZDAR, 2013, 457, 460 – T.XXII, T.XXV)

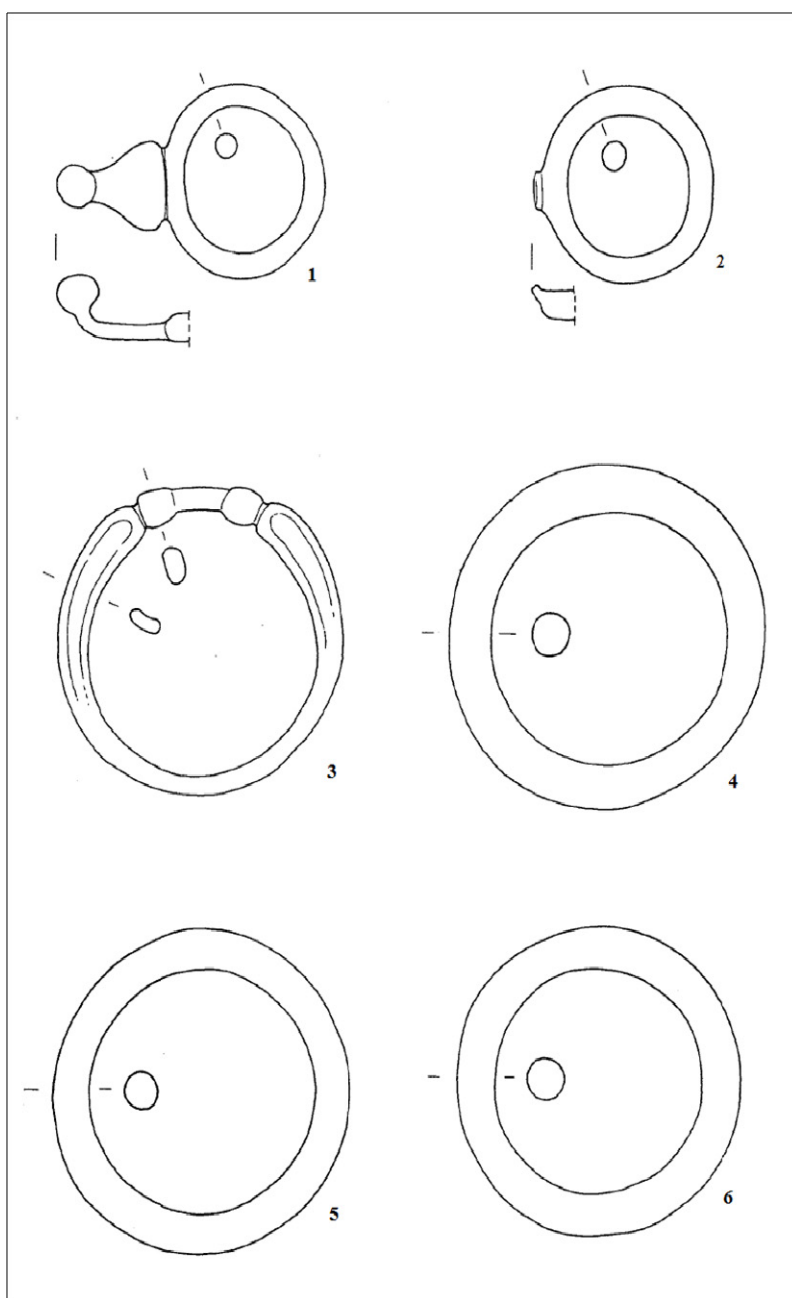

Zvonimirovo – Veliko polje – dio inventara groba LT 12 (prema M. DIZDAR, 2013, 459,
T.XXIV)

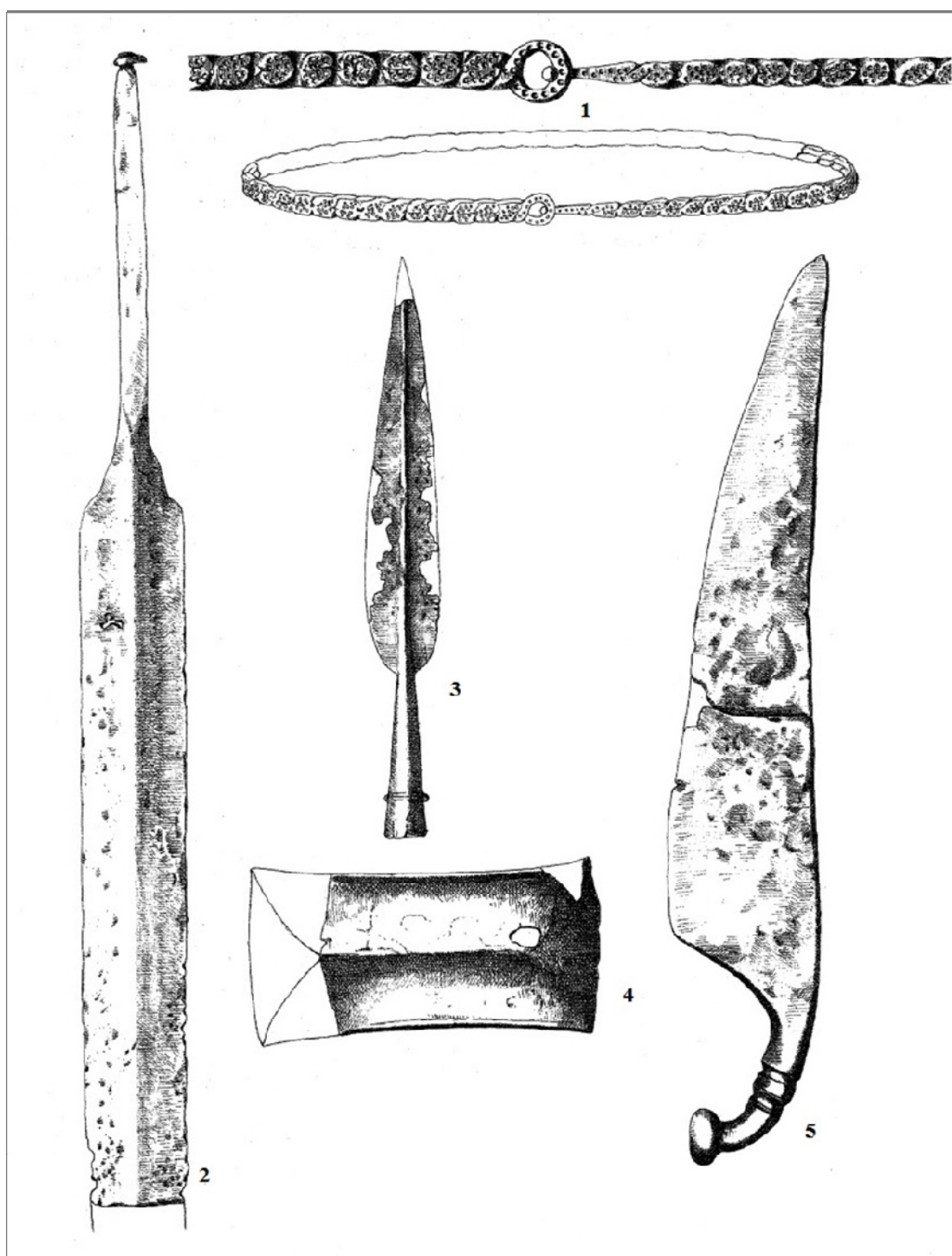

Vojakovac – dio inventara groba - (prema Ž. TOMIČIĆ, 1999, 123, Slika 8)

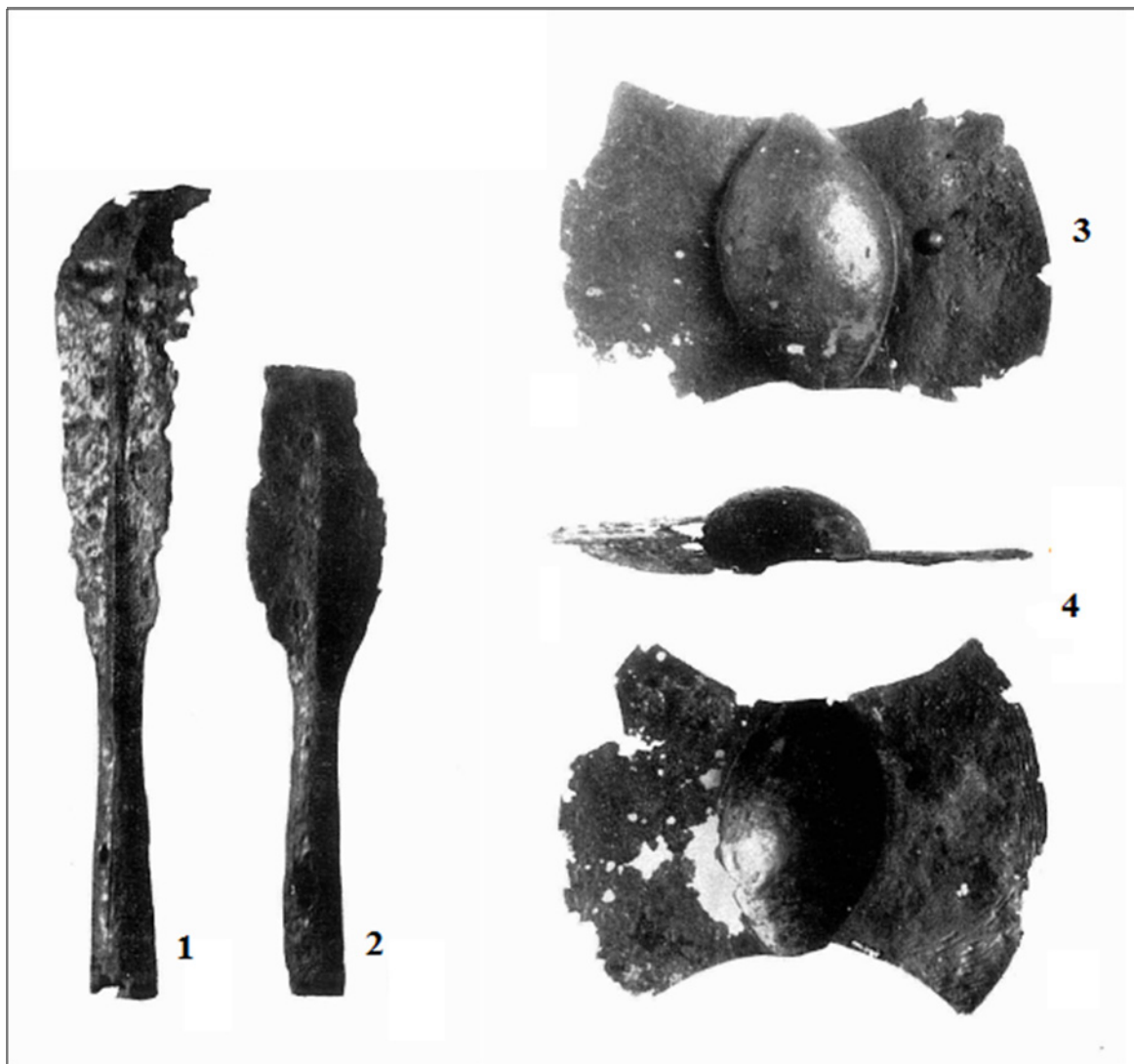

Malunje – dio inventara groba – (prema N.M. PANDŽIĆ, 1970, T.XX)

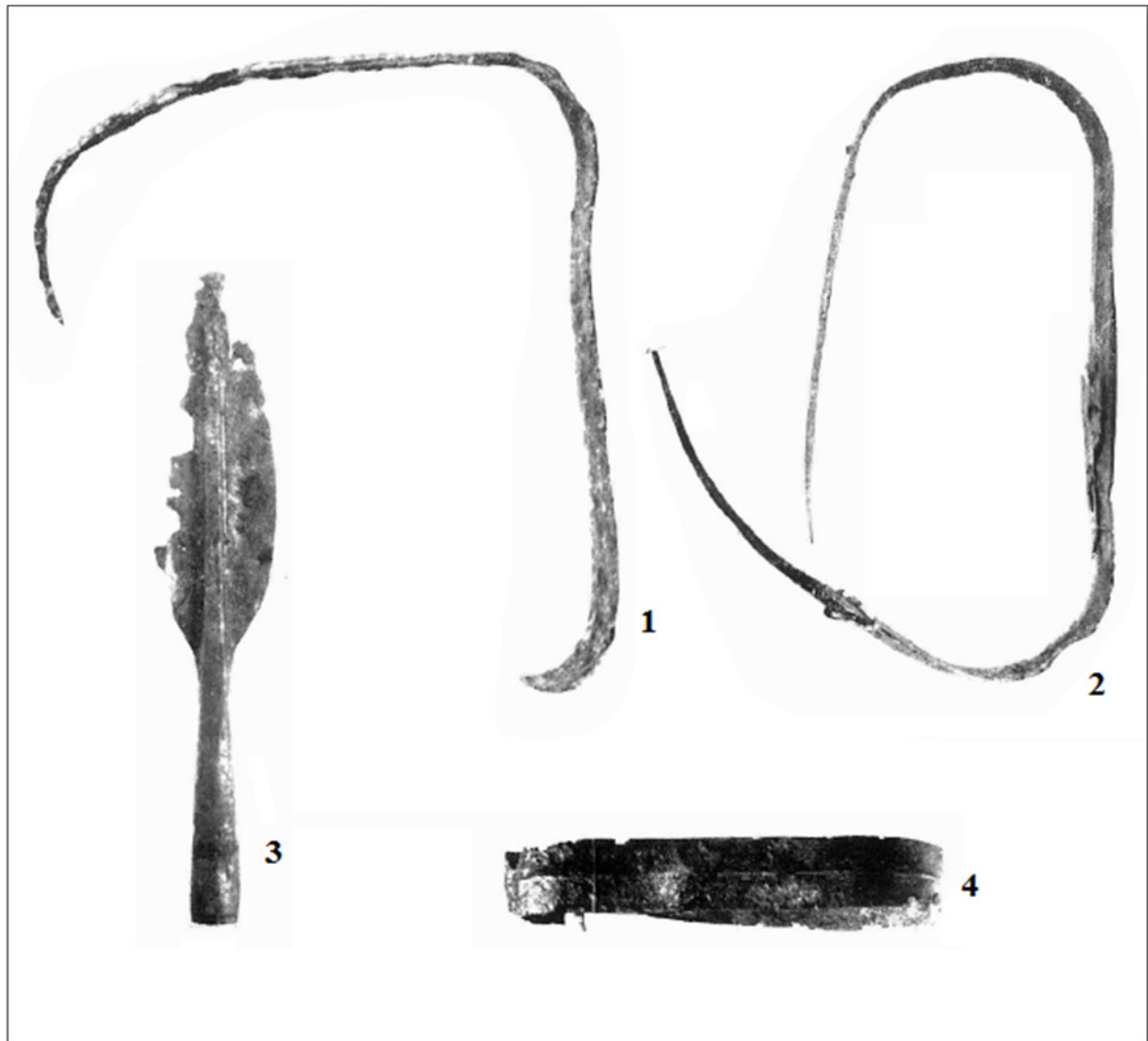

Malunje – dio inventara groba – (prema N.M. PANDŽIĆ, 1970, T.XX – XXI)

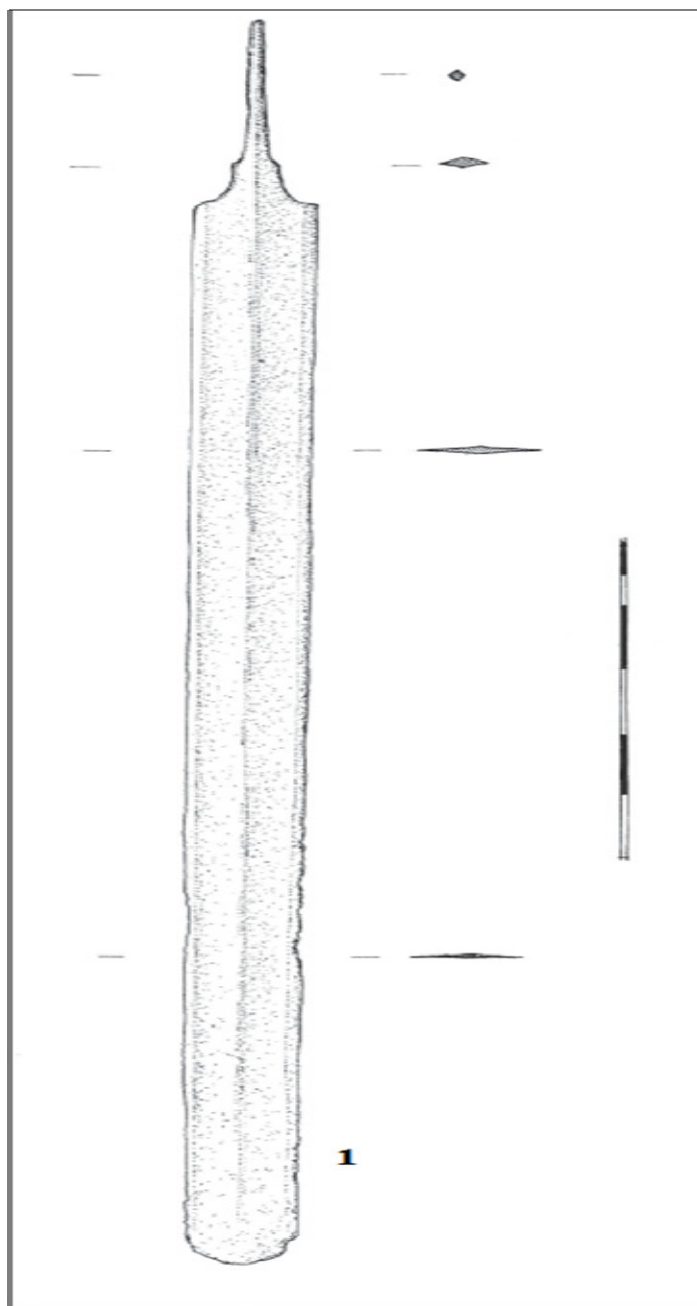

Vojakovac – slučajni nalaz – (prema, M. DIZDAR, 2009, 156, Slika 1)

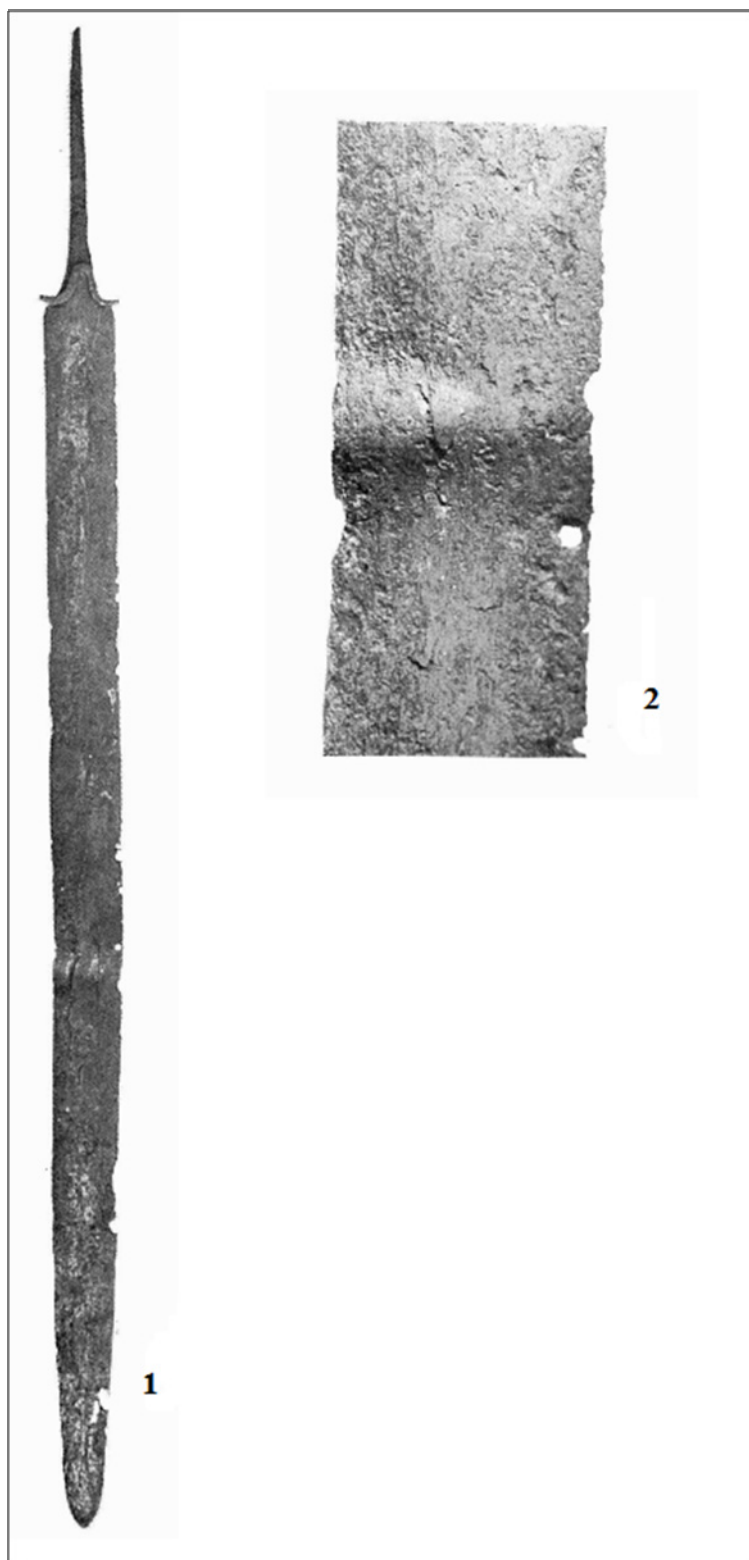

Bartolovac – slučajni nalaz – (prema M.ŠIMEK, 1981, T.V)

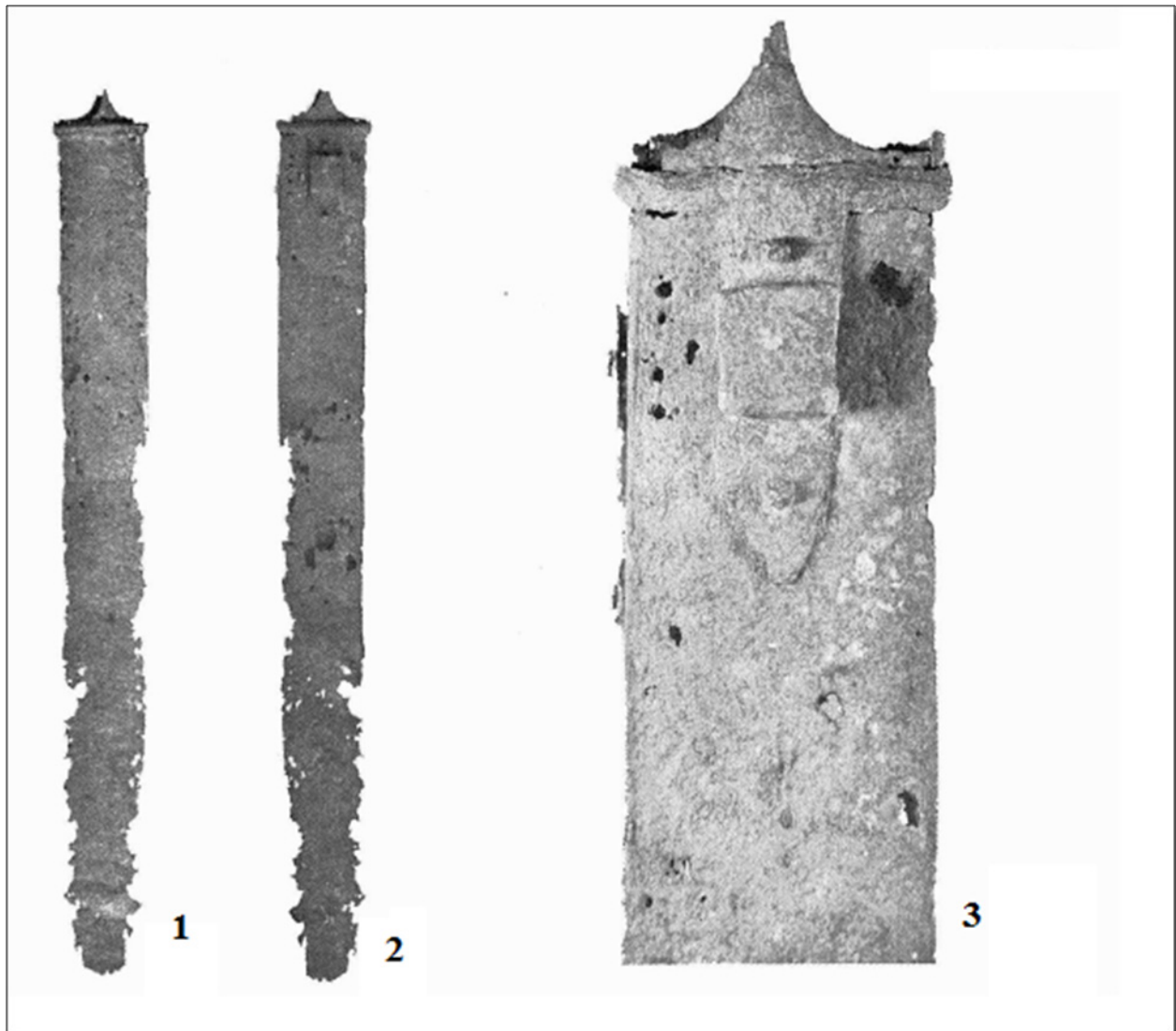

Bartolovac – slučajni nalaz – (prema M. ŠIMEK, 1981, T.VI)

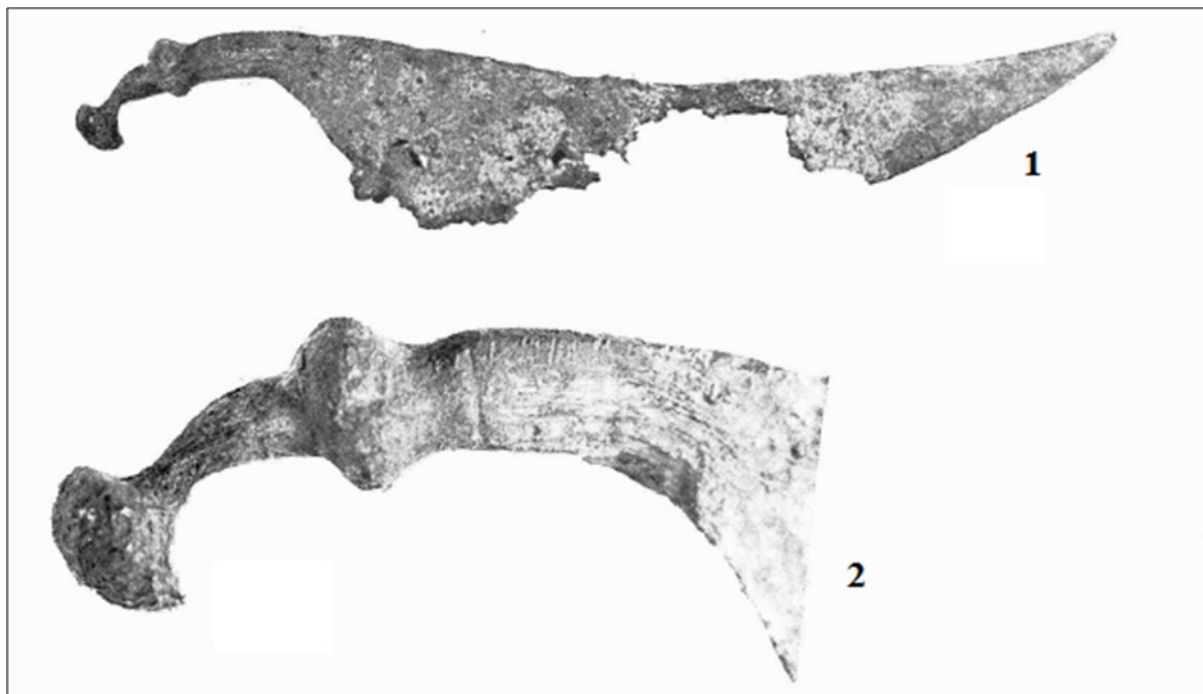

Kuserbanj brijeg – slučajni nalaz – (prema M. ŠIMEK, 1981, T.VI)

9. Sažetak

Latenska vojna oprema na tlu središnje Hrvatske

U radu su predstavljeni nalazi latenske vojne opreme s prostora središnje Hrvatske, koji su u mlađe željezno doba nastanjivali Taurisci, odnosno mokronoška skupina. Većina nalaza je slučajno pronađena kroz 19. i 20. stoljeće bez stručnog arheološkog nadzora. Jedina iznimka je lokalitet Zvonimirovo – Veliko polje, koji se sustavno istražuje već dvadesetak godina. Vojna oprema sastoji se od mača u koricama, pojasne garniture, koplja, bojnog noža te štita i kacige. Tipološko-kronološke promjene, u kontekstu rasprostiranja i analogija, mogu nam dati jasniju sliku o promjenama koje su se događale tijekom prapovijesti u latenskom svijetu. Oprema se pronalazi uglavnom u grobnom kontekstu te nam pruža bolji uvid u socijalnu sliku zajednice. Kako bismo dobili jasniju sliku, potrebna su sustavna arheološka istraživanja u tom segmentu prapovijesti te publiciranje neobjavljenih nalaza u muzejima središnje Hrvatske.

Ključne riječi: *latenska kultura, Taurisci, mokronoška skupina, vojna oprema, ratnički grobovi*

La Tène military equipment from Croatia proper

Military equipment from Croatia proper is presented in this paper. This area was inhabited by Celtic tribe of Taurisci. Most of the findings came across occasionally through 19th and 20th century without professional archaeological supervision. The only exception, in this case, is site Zvonimirovo – Veliko polje which is being systematically excavated for more than twenty years. Military equipment consists of the sword in scabbards, a belt set, spears with spear-butts, blade, shield, and helmet. Typological and chronological changes in the context of spreading and analogies give us a clearer picture about changes in La Tène world. Equipment is usually found in the grave so we also can see its reflection in social construction of society. If we want a clearer picture we need systematically archaeological excavations in that part of prehistory and publication of unpublished findings in museums of Croatia proper.

Keywords: La Tène culture, Taurisci, Mokronog group, military equipment, warrior graves