

Dolina Kraljeva tijekom egipatske 18. dinastije

Hamilton, Barbara

Undergraduate thesis / Završni rad

2024

Degree Grantor / Ustanova koja je dodijelila akademski / stručni stupanj: **University of Zadar / Sveučilište u Zadru**

Permanent link / Trajna poveznica: <https://um.nsk.hr/um:nbn:hr:162:144844>

Rights / Prava: [In copyright](#)/[Zaštićeno autorskim pravom.](#)

Download date / Datum preuzimanja: **2024-12-30**



Sveučilište u Zadru
Universitas Studiorum
Jadertina | 1396 | 2002 |

Repository / Repozitorij:

[University of Zadar Institutional Repository](#)



zir.nsk.hr



DIGITALNI AKADEMSKI ARHIVI I REPOZITORIJI

Sveučilište u Zadru

Odjel za povijest

Preddiplomski dvopredmetni studij povijesti



Barbara Hamilton

Dolina Kraljeva tijekom egipatske 18. dinastije

Završni rad

Zadar, 2024.

Sveučilište u Zadru

Odjel za povijest

Preddiplomski dvopredmetni studij povijesti

Dolina kraljeva tijekom egipatske 18. dinastije

Završni rad

Student/ica:

Barbara Hamilton

Mentor/ica:

Izv. prof. dr. sc. Zrinka Serventi

Zadar, 2024.



Izjava o akademskoj čestitosti

Ja, **Barbara Hamilton**, ovime izjavljujem da je moj **završni** rad pod naslovom **Dolina kraljeva tijekom egipatske 18. dinastije** rezultat mojega vlastitog rada, da se temelji na mojim istraživanjima te da se oslanja na izvore i radove navedene u bilješkama i popisu literature. Ni jedan dio mojega rada nije napisan na nedopušten način, odnosno nije prepisan iz necitiranih radova i ne krši bilo čija autorska prava.

Izjavljujem da ni jedan dio ovoga rada nije iskorišten u kojem drugom radu pri bilo kojoj drugoj visokoškolskoj, znanstvenoj, obrazovnoj ili inoj ustanovi.

Sadržaj mojega rada u potpunosti odgovara sadržaju obranjenoga i nakon obrane uređenoga rada.

Zadar, 2024.

SADRŽAJ:

1. UVOD	1
2. POVIJESNI PREGLED DO KRAJA XVIII. DINASTIJE	3
2.1 OSAMNAESTA EGIPATSKA DINASTIJA	5
3. POGREBNI RITUALI I GRADNJA GROBNICA.....	10
4. DOLINA KRALJEVA.....	13
4.1. GEOGRAFSKI POLOŽAJ I ORGANIZACIJA DOLINE KRALJEVA	14
4.2. GROBNICE FARAONA XVIII. DINASTIJE.....	16
4.2.1. KV 20.....	16
4.2.2. KV 38.....	17
4.2.3. KV 42.....	19
4.2.4. KV 34.....	20
4.2.5. KV 35.....	22
4.2.6. KV 43.....	24
4.2.7. WV22 – KV22	25
4.2.9. WV 23 – KV23	30
4.2.10. KV 57.....	31
5. RAZVITAK GROBNICA FARAONA XVIII. DINASTIJE U DOLINI KRALJEVA...	32
6. ZAKLJUČAK	37
7. SAŽETAK	39
8. SUMMARY	39
9. LITERATURA	40

1. UVOD

Drevni Egipćani ostali su u povijesti zapamćeni kao jedna od najrazvijenijih i najnaprednijih civilizacija. U svojim dugim godinama postojanja, za sobom su ostavili iznimna postignuća, kako znanstvena, umjetnička, tako i arhitektonska u kojima važnu ulogu ima pogrebna arhitektura. Kada običan čovjek pomisli na graditeljske pothvate drevnih Egipćana, prvo će se sjetiti velikih egipatskih piramida, no Dolina kraljeva je također jedan od važnih povijesnih i arheoloških lokaliteta u Egiptu.

Dolina kraljeva smještena je na zapadnoj strani Nila, nekoliko kilometara od Tebe (dan. Luksor). Taj prostor je brdoviti kraj s obzirom na to da je dio Tebanske vapnenačke formacije, a grobnice su smještene u dolinama koje su ostaci riječne erozije. S obzirom na geografske i topografske karakteristike, taj prostor je izrazito povoljan za razvoj pećinskih grobova. Dolina kraljeva počinje se koristiti za vrijeme XVIII. dinastije kada doživljava i svoj vrhunac. XVIII. egipatska dinastija je jedna od najznačajnijih i najmoćnijih dinastija Drevnog Egipta, a vladavina njezinih faraona značiti će prosperitet, napredak, širenje teritorija, te velike graditeljske pothvate.

Cilj ovog završnog rada je dati opis grobnica Doline kraljeva, analizirati arhitekturu, dekoracije, pogrebne predmete, mitologiju i razvoj egipatskih drevnih nekropola, smještenih na zapadnoj strani Nila, te dati povijesni kontekst u kojemu je došlo do razvitka ovih nekropola. Fokus rada će biti isključivo na grobnicama koje se pripisuju faraonima XVIII. dinastije. U prvom djelu rada prikazan je povijesni pregled do XVIII. dinastije i zatim povijest same XVIII. dinastije, a korištena je pretežito domaća literatura, posebno djelo hrvatskog egiptologa Igora Uranića *Stari Egipat – povijest, književnost i umjetnost drevnih Egipćana*, te djelo hrvatskog profesora i egiptologa Mladena Tomorada *Staroegipatska civilizacija, sv. 1:*

Povijest i kultura starog Egipta. U drugom dijelu rada fokus je na same grobnice, njihovu arhitekturu, strukture, materijalnu ostavštinu poput raznih pogrebnih predmeta, dekoracije itd. Glavna literatura za taj dio pretežito je strana, od arheologa i egiptologa Nicholasa Reevesa i Richarda H. Wilkinsona s djelom *The Complete Valley of the Kings: Tombs and Treasures of Ancient Egypt's Royal Burial Site*, do djela Alberta Siliottia *Valley of the Kings*.

2. POVIJESNI PREGLED DO KRAJA XVIII. DINASTIJE

Otac povijesti, Herodot, napisao je rečenicu koja je izrazito važna za shvaćanje najranije povijesti Egipta: „Egipat je dar Nila“.¹ Rijeka Nil okružena je sa svih strana pustinjama, na zapadu se nalazi Libijska pustinja, na istoku Arapska pustinja, a na jugu Nubijska pustinja. Pošto su uvjeti u pustinjama izrazito ekstremni, s temperaturama do 50 °C, upravo je područje uz rijeku Nil postalo poprište gospodarskog, demografskog razvoja i jedino moguće mjesto na kojemu se mogla razviti velika civilizacija poput egipatske.²

U ovom radu ću se fokusirati na povijesni period XVIII. dinastije, ali treba spomenuti i razdoblja koja su tome prethodila, poput prapovijesti na području Egipta, koja je iznjedrila važne kulture poput kulture Sebil, Nagada i Badar koje su bile temelj za razvoj prvih dinastija. Smatra se da se kraj prapovijesti, odnosno početak egipatske povijesti, može smjestiti u razdoblje oko 3000. g. pr. Krista. Egipatska povijest je i podijeljena po razdobljima: Protodinastičko doba (do 3100. g. pr. Kr.), Arhaisko razdoblje ili Ranodinastičko razdoblje (2955. g. pr. Kr. – 2635. g. pr. Kr.), Staro kraljevstvo (2635. g. pr. Kr. - 2155 g. pr. Kr.), Prvo prijelazno razdoblje (2155. g. pr. Kr. - 2040. g. pr. Kr.), Srednje kraljevstvo (2040. g. pr. Kr. - 1785. g. pr. Kr.), Drugo prijelazno razdoblje (1785. g. pr. Kr. - 1552. g. pr. Kr.), Novo kraljevstvo (1552. g. pr. Kr. - 1070. g. pr. Kr.), Kasno razdoblje (1070. g. pr. Kr. - 332. g. pr. Kr.), Ptolomejsko razdoblje (332. g. pr. Kr.-30.g. pr. Kr.), te Rimsko razdoblje (30. g. pr. Kr. – 641. g. pr. Kr. kada Arapi osvajaju Egipat).³ Egipatska povijest je vrlo kompleksna, pa se može, osim po epohama, podijeliti i po dinastijama kojih je u egipatskoj povijesti bilo 30. Kasnije su dodane 31. (perzijska dinastija), 32. (makedonska dinastija), te 33. (dinastija Ptolemejevića). Temelj podijele na dinastije dao je svećenik Maneton tijekom 3. st. pr. Kr. čiji

¹ Hdt. *Hist.* 2.5.

² I. Uranić, 2002, 17.

³ I. Uranić, 2002, 22.

rad je i dan danas temelj popisa faraona, a njegov tekst temeljio se na starim egipatskim zapisima i tradicijama.⁴

Većina povjesničara smatra kako je početak povijesti Egipta obilježen događajem ujedinjenja Donjeg i Gornjeg Egipta koje se dogodilo oko 3000. g. pr. Kr., te je taj događaj značio i početak Ranodinastijskog ili arhajskog razdoblja kada je vladala I. i II. egipatska dinastija. Maneton je za ovo razdoblje iznio kako su završile vladavine bogova, te da je I. dinastija početak vladavine ljudskih dinastija.⁵ Početkom III. dinastije započinje razdoblje Starog kraljevstva koje traje sve do kraja VI. dinastije, te tada dolazi do razvoja kraljevstva, širenja teritorija, pojave velikih graditeljskih pothvata, kao što je izgradnja Đoserove piramide, za koju se smatra da je najstarija egipatska piramida.⁶ No, pravi graditelji piramida pojavljuju se tek u IV. dinastiji, za vrijeme koje su faraoni dali izgraditi najveće staroegipatske piramide u Gizi.⁷ Tijekom ostalih dinastija Starog kraljevstva dolazi do slabljenja i stagnacije države, što će na kraju ultimativno značiti propadanje Starog kraljevstva i početak Prvog prijelaznog razdoblja za vrijeme kojeg su vladale VII., VIII., IX. i X. dinastija. Prijelazna razdoblja u egipatskoj povijesti označavala su periode između razdoblja velikih prosperiteta države te su ih obilježavale gospodarske, društvene i socijalne krize, glad, decentralizacija i podjela teritorija na više cjelina.⁸

Prvo prijelazno razdoblje završava, a Srednje kraljevstvo započinje oko 2040. g. pr. Kr. Tada na vlast dolazi XI. dinastija koja ponovno okuplja čitavi teritorij, reorganizira državu, ovaj put prijestolnicu smjestivši u grad Tebu. No, pravi sjaj Srednjeg Kraljevstva može se uočiti tek za vrijeme XII. dinastije kada je Egipat opet doživio procvat, pogotovo u razvoju administracije i ekonomije. Ipak, uskoro dolazi do ponovnog slabljenja države za vrijeme

⁴ M. Rice, 2002, 105.

⁵ I. Uranić, 2002, 31.

⁶ I. Uranić, 2002, 37.

⁷ M. Tomorad, 2016, 60.

⁸ M. Tomorad, 2016, 67.

kojih su vladale XIII. i XIV. dinastija. Tada na povijesnu pozornicu stupa azijski nomadski narod Hiksi koji su polako osvajali sjeverne egipatske teritorije, te su tako zauzeli i Memfis, a svoju prijestolnicu su smjestili u gradu Avarisu koji se nalazio na istočnom dijelu delte rijeke Nil.⁹

Tijekom Drugog prijelaznog razdoblja teritorij drevnog Egipta je bio rascijepan na nekoliko dijelova kojima su vladale različite dinastije: na području Donjeg Egipta vladala je XV. Dinastija (prva dinastija Hiksa), na području Gornjeg Egipta vladale su XVI. i XVII. dinastija, a na samome jugu vladalo je samostalno kraljevstvo Kuš.¹⁰ Kraj drugog prijelaznog razdoblja obilježili su pokušaji XVII. dinastije da povрати sjeverne teritorije, što će na kraju uspjeti vladarima XVIII. dinastije.

2.1 OSAMNAESTA EGIPATSKA DINASTIJA

Početak XVIII. egipatske dinastije, započinje i razdoblje Novog kraljevstva, perioda ponovnog procvata države, širenja teritorija, te uspostave imperijalne politike prema zemljama Azije i Afrike. Dolazi do ponovnog uspostavljanja gospodarskih veza s drugim zemljama poput Nubije, Palestine, Fenikije, Krete i Cipra, uspostavljanja diplomatskih veza s državama poput Hetitskog kraljevstva, a i do osvajanja teritorija do Eufrata na Bliskom istoku.¹¹

Prvi vladar XVIII. dinastije bio je Amosis koji je vladao od 1552. do 1525. g. pr. Krista, a ono što je najznačajnije za njega je činjenica da je ponovno uspostavio suverenitet Egipta i ujedinio ga, pa se smatra i osnivačem nove XVIII. dinastije, iako je bio potomak faraona iz XVII. dinastije. Amosis oslobađa sjeverne egipatske prostore, odnosno Donji Egipat, od Hiksa, a oslobađa i južne teritorije, odnosno prostor Nubije. Njegov nasljednik Amenhotep I.

⁹ *Povijest 2*, 2007, 26.

¹⁰ M. Tomorad, 2016, 82.

¹¹ M. Tomorad, 2016, 87.

imao je isti cilj kao i njegov prethodnik te je pokrenuo niz vojnih pohoda, poput onih u Nubiju, unaprijedio je i strukturu vojske, a u tome razdoblju primjetan je i napredak vojne tehnike, iako sam faraon nije poznat po velikim graditeljskim pothvatima.

Tutmozis I. vlada od 1506. do 1494. g. pr. Kr., te se smatra kako nije direktan nasljednik Amenhotepa, već da je oženio kćer faraona i na taj način stekao pravo na prijestolje. Prema tome, može se reći kako je zapravo Tutmozis I. osnivač XVIII. dinastije.¹² Tutmozis nastavlja s ratnim pohodima, guši pobune u Nubiji, te prodire do Eufrata na sjeveru i do četvrtog nilskog katarakta na jugu.¹³ Njegov nasljednik bio je Tutmozis II. koji je kao ženu uzeo svoju polusestru Hatšepsut, iako je sa drugom ženom dobio nasljednika Tutmozisa III. Faraon Tutmozis II vladao je vrlo kratko, pa je njegova prva žena Hatšepsut, nakon njegove smrti, iskoristila situaciju i preuzela vlast, pri čemu je prvo vladala kao regentica maloljetnom Tutmozisu III, a zatim se proglašava pravim faraonom. U doba Hatšepsut (1483 - 1468. g. pr. Kr.), smanjuje se vojna aktivnost Egipta. Ono što se najviše ističe za vrijeme kraljičine vladavine bila je ekspedicija u zemlju Punt za koju se smatra da je bila smještena na području današnje Somalije. Ova ekspedicija bila je vrlo važna jer se s njome osigurao izvor mnoštva sirovina poput drva, začina, zlata i bjelokosti.¹⁴ Kada je Tutmozis III. odrastao, nije do svoje 22 godine života postao samostalan vladar, već je svoj prijestolje dijelio s Hatšepsut. Pod kojim okolnostima je Hatšepsut napustila svoju vladarsku poziciju nije posve jasno; neki smatraju da je Tutmozis III. oduzeo prijestolje smatrajući da je zakoniti muški nasljednik, a neki da je Hatšepsut sama predala prijestolje smatrajući da je završila svoj zadatak štiteći mladog kralja, ili da je umrla.¹⁵

Tutmozis III. je bio jedan od najznačajnijih faraona poznat kao faraon-ratnik. Smatra se jednim od najboljih egipatskih vojskovođa, koji je ratovao na području Kanaana, Sirije,

¹² E. Hornung, 1999, 80.

¹³ A. Sillioti, 1999, 54.

¹⁴ M. Tomorad, 2016, 90.

¹⁵ R. A. Gabriel, 2009, 15.

Palestine i Nubije. Za vrijeme stupanja na vlast Tutmozisa III., sirijsko-palestinske državnice na sjeveru sklopile su savez protiv Egipta, a središte tog saveza nalazilo se u gradu Megidu. Tutmozis III. kreće u vojni pohod 1469. godine prije Krista, te osvaja grad. Egipatski izvori veličali su ovu pobjedu, te je smatrana jednom od najvećih u povijesti kraljevstva.¹⁶ U njegovo vrijeme egipatsko kraljevstvo teritorijalno se najviše proširilo, a taj teritorij obuhvaćao je područje od Napate u Nubiji na jugu, do Eufrata na sjeveru. Sva ta osvajanja omogućila su velika bogatstva, jer su sva osvojena područja morala plaćati danak, a osvajanjem novih zemalja Egipat si je osigurao veliki plijen, što mu je omogućilo gradnju raskošnih hramova i grobova. Tutmozis III. poznat je po svojoj graditeljskoj aktivnosti, a u ovom periodu dodatno je razvijena administracija i diplomacija, pri čemu je Tutmozis III. uveo promjene u administrativnoj upravi i osvojenih zemalja i samog Egipta. Tako je u osvojenim zemljama uveo civilnu upravu i promijenio administrativno vodstvo tih prostora, uveo je i upravitelja sjevernih zemalja, za zemlje na području istočne obale Sredozemlja, te upravitelja južnih zemalja, koji je upravljao područjem Nubije. U zemljama užega Egipta također je uveo nove titule poput vezir sjevera i vezir juga, a jedno od administrativnih središta uz Tebu postaje i Memfis.¹⁷

Nasljednik faraona ratnika bio je Amenhotep II. koji dolazi na vlast 1438. g. pr. Krista. Odmah nakon dolaska na vlast morao je krenuti u rat protiv gradova koji su se nalazili južno od Kadeša.¹⁸ U vojnim pohodima bio je uspješan, kao i u diplomaciji, pa je između ostalog započeo diplomatske odnose s Mitanima koji su tradicionalno bila neprijatelj Egipta. Suradnja s Mitanima nastavila se i za vrijeme Tutmozisa IV., kada vladar Artatama udaje svoju kćer za

¹⁶ I. Uranić, 2002, 134.

¹⁷ M. Tomorad, 2016, 92.

¹⁸ I. Uranić, 2002, 135.

faraona.¹⁹ Tutmozis IV. vladao je kratko, od 1400. do 1390. g. pr. Kr., a njegovu vladavinu obilježili su brojni graditeljski pothvati na čitavom prostoru drevnog Egipta.

Za vrijeme Amenhotepa III. (1402. - 1364. g. pr. Kr.) produbljuje se savez Egipta i Mitanije, te možemo reći kako je ovaj faraon vodio vrlo miroljubivu vanjsku politiku sa susjednim državama. Više osoba imalo je veliki utjecaj na njegovu vladavinu, a među njima se ističe faraonova glavna žena Teja, koja je bila nubijskog porijekla, te je poticala razvoj kulturnog i vjerskog života. Osim Teje, istaknuta ličnost je i kraljev savjetnik, imenjak Amenhotep, koji je kao veliki mudrac toga doba zasigurno utjecao na način vođenja politike faraona. Od Amenhotepa III. prestaje razdoblje velikih osvajanja, a počinje vrijeme čuvanja velikog imperija.²⁰

Nasljednik Amenhotep IV., koji je kasnije nazvan Ekhnaton, bio je zaokupljen vjerskim sukobima, te je vodio lošu vanjsku politiku. Zbog specifičnosti njegove vladavine, unutar razdoblja Novog kraljevstva dodano je podrazdoblje Amarne (1364.-1334. g. pr. Kr.). Naime, Ekhnaton je proveo vjersku reformu, postavivši Atona za vrhovnog boga umjesto dotadašnjeg boga Amona. Osim toga, premjestio je prijestolnicu u Akhetaton (današnja Tell el Amarna). Nakon smrti Ekhnatona, situacija oko nasljeđivanja bila je iznimno problematična, te postoje različita mišljenja tko ga je naslijedio, a ono što je poznato je da se nakon Ekhnatonove vladavine u historiografiji spominju dva imena: Smenkare i Neferkheperure. Dio znanstvenika smatra da se radi o Ekhnatonovom bratu, neki da je riječ o sinu, a javlja se i teorija da je zapravo na vlast došla u ruke Nefertiti, žene faraona.²¹ Nakon tih sukoba sigurno je da se na povijesnoj pozornici oko 1347. g. pr. Kr. pojavljuje faraon Tutankamon. Dolazi na vlast kao dijete i umire već u tinejdžerskoj dobi, pa njegova vladavina nije bila od velike povijesne važnosti za drevni Egipat. Ipak, njegovo je ime danas dobro poznato zbog otkrića

¹⁹ I. Uranić, 2002, 136.

²⁰ M. Tomorad, 2016, 94.

²¹ M. Tomorad, 2016, 98

njegove grobnice tijekom 20. stoljeća. Taj događaj smatra se jednim od najvećih arheoloških otkrića ikada. Nakon Tutankamonove tragične smrti njegova je žena, Ankhesenamun, pokušala sklopiti dinastijski brak s hetitskom dinastijom, tražeći jednog od sinova hetitskog kralja koji bi mogao postati novi faraon Egipta. Međutim, njeni pokušaji su uskoro propali, jer su hetitskog princa Zananzu ubili još na putu prema Egiptu.²² Tada vlast preuzima već ostarjeli Aj, faraon nepoznata porijekla koji se oženio s Ankhesenamun. Ovaj faraon je prije svoga stupanja na vlast obnašao funkciju dvorskog savjetnika, posebno je bio blizak sa faraonom Ekhnatonom, te je nakon smrti Tutankamona vodio njegov pogreb.²³ Nakon četiri godine vladavine Aja, postojala je mogućnost da će ga naslijediti njegov sin Nakhtmin, ali je vlast, pod nepoznatim okolnostima, ipak preuzeo posljednji faraon XVIII. dinastije, vojskovođa Horemheb, koji nije bio kraljevske krvi. S obzirom na to da je obnašao visoku vojnu dužnost, ne čudi da je mnogo ratovao, osobito na području Sirije, Palestine i sa Hetitima, s kojima je na kraju sklopio mir. Iako Horemheb formalno pripada XVIII. dinastiji, kao i prethodnik Aj, njegova vladavina može se smatrati tranzicijskim periodom između XVIII. i XIX. dinastije što će potvrditi i inovacije u gradnji svoje grobnice. Horemheb nije imao nasljednika pa je za vlast postavio zapovjednika Paramesea, koji uzima ime Ramzes. S njegovim stupanjem na vlast završava se razdoblje XVIII., te započinje razdoblje XIX. dinastije.²⁴

²² I. Uranić, 2002, 149.

²³ B. M. Brian, 2000, 283.

²⁴ M. Tomorad, 2016, 100-101.

3. POGREBNI RITUALI I GRADNJA GROBNICA

Egipćani su razvili vrlo složen sustav vjerovanja u život nakon smrti. Prema egipatskoj mitologiji čovjek je prije svoga rođenja živio u duhovnom svijetu ili stanju „raja“,²⁵ te je nakon smrti opet mogao prijeći u njega. Za nastavak života nakon smrti Egipćani su razvili razne procedure i postupke koji su se obavljali prije pokapanja, a za koje su smatrali da su neophodni kako bi se očuvala ljudska duša. Najvažniji pogrebni ritual zasigurno je bilo mumificiranje ili balzamiranje koje je obuhvaćalo razne postupke koji su za cilj imali očuvanje ljudskog tijela, odnosno zaustavljanje njegovog raspadanja. Najvažniji izvori za procese pogrebnih rituala, kao i same mumifikacije, bili su egipatski religijski tekstovi, kao što su Tekstovi piramida, Knjiga Mrtvih i Rituali balzamiranja, ali i antički pisci, poput Herodota i Diodora Sicilskog, koji su u svojim djelima dali pobliže opisane vrste mumifikacije, te sami arheološki nalazi poput grobnica i pogrebnih predmeta.²⁶ Ipak, od navedenih najkvalitetniji opisi pogrebnih običaja su nam omogućili spomenuti grčki historiografi koji navode kako su postojale tri razine balzamiranja, a koju vrstu balzamiranja bi Egipćani mogli koristiti ovisilo je o imovinskom stanju pokojnika. Tako je najskuplji i najkvalitetniji postupak balzamiranja bio namijenjen za faraona i visoke dužnosnike, drugi, nešto jeftiniji je bio prigodan za srednje slojeve, te treći, najjeftiniji postupak je bio dostižan za niže slojeve društva. No, svaki od spomenute tri razine su imali dva osnovna procesa: vađenje utrobe pokojnika i dehidraciju posmrtnih ostataka pomoću određenih soli i kemikalija. Nakon što bi se završilo s pripremom tijela, započinjali bi magični rituali koji su obuhvaćali čitanje magičnih tekstova koje bi izgovarao svećenik.²⁷

Osim samog procesa mumifikacije i magijskih obreda, za sveukupni pogrebni ritual bilo je potrebno i prilaganje pogrebne opreme čiji je izgled i broj samih predmeta evoluirao

²⁵ I. Uranić, 2002, 239.

²⁶ M. Tomorad, 2016, 295.

²⁷ M. Tomorad, 2016, 301-303.

tijekom povijesti drevnih Egipćana. Tijekom Starog kraljevstva prvi puta su se počeli izrađivati predmeti kojima je primarna svrha bila da budu dio opreme grobnice, poput sarkofaga, raznog namještaja, dok za vrijeme Srednjeg kraljevstva dolazi do promjene u izgledu pogrebnih predmeta, poput izgleda unutrašnjosti sarkofaga, koja se sada prvi puta ispisuju s religijskim tekstovima. Potkraj Drugog prijelaznog razdoblja primat u pogrebnoj opremi postaju predmeti iz svakodnevnog života pokojnika, poput nakita, obuće, oružja i posuđa, što će se nastaviti i u Novom kraljevstvu.²⁸ Sukladno tome, i za vrijeme XVIII. dinastije primarnu ulogu u pogrebnoj opremi imali su predmeti iz svakodnevnog života. Ono što se prvi puta pojavljuje tijekom XVIII. dinastije su tekstovi iz Knjige mrtvih, knjige koja je sadržavala magične čarolije koje su bile pisane na papirusu, a sadržavale su i upute za život poslije smrti koje su bile namijenjene preminulome.²⁹ Još jedna novina za vrijeme XVIII. dinastije bile su nove vrste pogrebnih sarkofaga poput *rishi* sarkofaga, koji su bili antropomorfni, kamenih sarkofaga koji su bili za bogatije pojedince, te keramičkih kovčega koje su koristili siromašniji slojevi društva. Dakako, za Egipćane je bilo vrlo važno štovati mrtve faraone, graditi im raskošne grobove koje je trebalo ispuniti s bogatim darovima, te im redovito prinositi žrtvu u hramovima, zbog čega su i njihovi grobni prilozili bili najbrojniji.³⁰ Naime, faraoni su smatrani polubogovima, odnosno oni su predstavljali boga Horusa koji je bio simbol božanskog kraljevskog dostojanstva.³¹

Kroz povijest, Egipćani su koristili različite vrste grobova. U preddinastičkom periodu mrtvi su se pokapali u obične rupe u zemlji, a prve prave grobnice, mastabe, razvijaju se u ranodinastičkom periodu kada se prvi puta pojavljuju kradljivci grobnica. Piramide, rezervirane za pokapanje kraljeva i kraljica počinju se koristiti s III. dinastijom, dakle početkom Starog kraljevstva, te se koriste do kraja Srednjeg Kraljevstva, kada popularnije i

²⁸ M. Tomorad, 2016, 306 – 308.

²⁹ M. Tomorad, 2016, 181.

³⁰ O. Nuebert, 1977, 34.

³¹ M. Tomorad, 2016, 263.

češće postaju grobnice usječene u kamen, a koje su u upotrebi sve do Kasnog razdoblja, kada se prelazi na bogate grobove slične mastabama.³² Grobnice u Dolini kraljeva, građene tijekom XVIII. dinastije, skrivene su u stijenama i namijenjene faraonu kako bi se mogao priključiti putovanju kroz pogrebni svijet, koje se odvijalo noću, te bi to putovanje rezultiralo njegovim ponovnim rođenjem izlaskom sunca.³³

Postoji više simboličkih razloga zašto su Egipćani izabrali baš klanac u kojem je smještena Dolina kraljeva. Kada se gleda iz smjera Tebe na područje Doline kraljeva, oblik Tebanskog gorja podsjeća na hijeroglif „Akhet“ koji predstavlja planinu sa izlazećim i zalazećim suncem. Dodatnu vrijednost daje činjenica da kada se stoji na položaju Tebe i gleda prema zapadu, vidi se Dolina kraljeva gdje sunce zaista zalazi.³⁴ Drugi razlog je taj što se odmah pored grobnica Doline kraljeva nalazi planinsko gorje el Kurn ili Rog, te se vrh planine mogao vidjeti s bilo kojeg mjesta Doline kraljeva.³⁵ Ovaj vrh planine također je imao važno simboličko značenje, jer je svojim izgledom podsjećao na izgled piramide. Osim toga, ovakve grobnice usječene u stijenu bile su zaštićenije. Naime, postojalo je više razloga zašto su Egipćani prestali graditi piramide, a jedan od njih je bio taj što su piramide zbog svoje veličine privlačile razbojnike. Također, područje zapadno od Nila obilježavali su planinski lanci, te zbog tehničkih razloga nije bilo moguće graditi piramide. U isto vrijeme planine su bile prikladno mjesto za gradnju pećinskih grobova jer su ih razbojnici teže pronalazili.³⁶

³² M. Tomorad, 2016, 311-326.

³³ S. Snape, 2011, 182.

³⁴ N. Reeves, R. H. Wilkinson, 1996, 17.

³⁵ G. Agnese, M. Re, 2006, 126.

³⁶ O. Nuebert, 1977, 64.

4. DOLINA KRALJEVA

Dolina kraljeva (na arapskom Wadi Biban el-Muluk) kompleks je grobnica koji predstavlja jedno od najvažniji arheoloških nalazišta na području Egipta i koja je svjedok bogate povijesti starih Egipćana. Nekada, Dolina kraljeva je služila kao mjesto za pokapanje faraona, ali i drugih osoba visokoga ranga, poput dužnosnika, vojskovođa i žena faraona. Na prostoru grobnica ostao je veliki broj arheoloških artefakata, zbog čega je Dolina Kraljeva, između ostalog, danas jedna od najatraktivnijih turističkih destinacija u Egiptu.³⁷

Povijest ovog lokaliteta iznimno je kompleksna. Prvi puta na području zapadne obale Nila, preciznije u regiji el-Tarif koja se nalazi sjevernije od područja tebanskih nekropola, u vrijeme Prvog prijelaznog razdoblja, odnosno za vrijeme XI. dinastije, počinju se graditi prve kraljevske grobnice. Te grobnice su bile puno ljepše i veće od onih koje su se gradile na drugim područjima u istom razdoblju.³⁸ Na području zapadne doline Tebe nastavljaju grobnice graditi i faraoni Srednjeg kraljevstva, preciznije na području nekropola zvanih Deir-el Bahari. Također, dok su na sjeveru, na području Donjeg Egipta, vladali Hiksi, na jugu, u Gornjem Egiptu, stupanj samostalnosti uspijevaju zadržati faraoni XVI. i XVII. dinastije koji su vladali u Tebi, a mjesto pokapanja za faraone postaje Dra Abu el Naga. U razdoblju vladavine prvih faraona XVIII. dinastije pokapanja su također vezana za područja Dra Abu el Naga i Deir-el Bahari, pa je npr. mumija faraona Amozisa pronađena na području Deir-el Baharija, a Dra Abu el Naga smatra se jednom od najvjerojatnijih lokacija grobnice Amenhotepa.³⁹ Tek se od Tutmozisa I. zasigurno počinju graditi grobnice smještene još istočnije, u brdovitijem kraju, odnosno Dolini kraljeva.⁴⁰

³⁷ A. Siliotti, 2004, 6-9.

³⁸ N. Reeves, R. H. Wilkinson, 1996, 14.

³⁹ B. M. Brian, 2000, 211.

⁴⁰ N. Reeves, R. H. Wilkinson, 1996, 91.

Tijekom XVIII. egipatske dinastije, Dolina kraljeva doživjela je svoj vrhunac, te je iz tog doba ostalo kvalitetno povijesno nasljeđe i arheološki ostatci poput sarkofaga, pogrebnog namještaja, ilustracija, nakita, posuda, vaza, i drugih pogrebnih predmeta. Onaj koji je bio zaslužan za izgradnju velikog broja grobnica za vrijeme XVIII. dinastije je arhitekt Ineni koji je započeo svoju dužnost za vrijeme vladanja Amenhotepa I., a za vrijeme Tutmozisa I. gradi prvu grobnicu u Dolini kraljeva. Vrhunac njegovog rada bio je u vrijeme vladavine Tutmozisa III.⁴¹

4.1. GEOGRAFSKI POLOŽAJ I ORGANIZACIJA DOLINE KRALJEVA

U doba Novog kraljevstva prijestolnica je bila Teba (dan. Luksor), koja se nalazila na istočnoj obali Nila, dok je na zapadnoj strani rijeke smještena Dolina kraljeva koja se nalazi u podnožju Tebanske vapnenačke formacije koja ima smjer pružanja sjever – istok, a vrh te planinske formacije je već spomenuti El kurn ili Rog.⁴² Prostor Doline kraljeva je brdoviti kraj koji se nalazi oko 5 km od današnjeg modernog Luksora, a grobnice su smještene na isušanim riječnim dolinama, koje je formirala rijeka procesima erozije. Ovaj prostor je, s obzirom na topografske i geološke karakteristike te položaj uz Tebu, savršen za razvoj ovakve vrste grobnica.

Dolina kraljeva može se podijeliti na dvije odvojene udoline, odnosno dva ogranka: glavna ili istočna dolina u kojoj je ustanovljeno 58 grobnica, te zapadna dolina koja ima 4 grobnice. Dakle, do sada je pronađeno ukupno 62 grobnice, te je otprilike jedna trećina njih pripadala faraonima.⁴³ Između Doline kraljeva i Doline kraljica nalazi se veliki broj civilnih

⁴¹ M. Rice, 2002, 78.

⁴² G. Agnese, M. Re, 2006, 126.

⁴³ R. Rossi, 2013, 8.

grobnica. U ovim grobnicama slike na zidovima nisu prikazivale ilustracije i slike iz mitoloških egipatskih knjiga, već prikaze iz svakodnevnog života.⁴⁴

Razlog zbog kojeg se planinsko područje Doline kraljeva počinje koristiti kao mjesto pokapanja faraona je zaštita grobnica od pljačkaša, te posljedično zbog toga dolazi do razdvajanja monumentalnog hrama (koji je služio za štovanje kulta faraona) od prave grobnice (u kojoj je faraon pokopan) koja je sada skrivena u planinama.⁴⁵ Dakle, zbog skrivenosti grobnica u planinskom području, a s druge strane blizine prijestolnice Tebe, Dolina kraljeva ima veliku stratešku važnost.

U sljedećem poglavlju detaljno će se opisati i analizirati grobnice na prostoru Doline kraljeva, a obraditi će se isključivo grobnice koje su pripadale faraonima XVIII. dinastije, uključujući položaj i tlocrt grobnica, namjenu prostorija, dekoracije, pogrebne predmete, itd. Grobnice će biti poredane kronološki, prema vladavinama faraona, a ne prema brojevima grobnica. Sljedeće poglavlje započinje s grobnicom faraona Tutmozisa I., s obzirom na to da prethodni faraoni Amosis I. i Amenhotep I. nisu bili pokopani na prostoru Doline kraljeva. Osim grobnica samih faraona postojale su i grobnice koje su pripadale ženama faraona, djeci faraona, visokim dužnosnicima, aristokratima, vojskovođama itd. koje, kao što je već navedeno, neće biti uključene u ovaj rad.

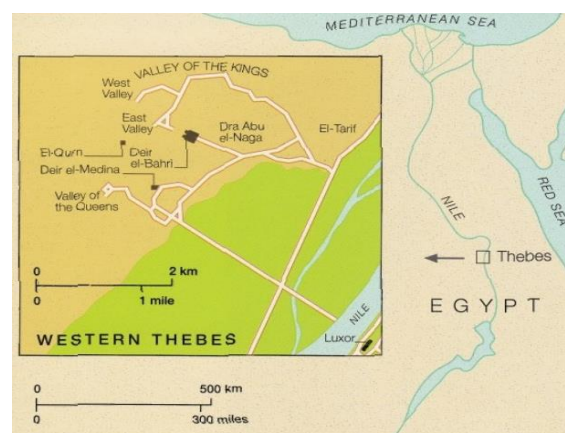

Karta 1. Geografski položaj Doline kraljeva (N. Reeves, R. H. Wilkinson, 1996, 10.)

⁴⁴ A. Siliotti, 1999, 228.

⁴⁵ *Povijest* 2, 2007, 104.

4.2. GROBNICE FARAONA XVIII. DINASTIJE

4.2.1. KV 20

KV 20 grobnica, prva je prepoznata kao kraljevska grobnica na području Doline kraljeva. U njoj su istraživanja vršena već 1824. godine, no unutrašnjost grobnice je bila vrlo teško dostupna zbog njene vijugavosti, ekstremne dužine i dubine, te je tek 1904. godine Carter uspio doći do grobne komore.⁴⁶ Postoji više teorija kome je ova grobnica bila namijenjena, Tutmozisu I. ili njegovoj kćeri Hatšepsut, dok je Carter smatrao da je ova grobnica bila predviđena za njih oboje kao dvostruka grobnica, pri čemu je Hatšepsut premjestila pokop svog oca iz njegove grobnice KV38, u KV20. No, egiptolog John Romer, smatrao je da je grobnica KV38 mlađa, te je prema njemu KV20 trebala biti originalna grobnica Tutmozisa I.⁴⁷ Prema toj interpretaciji, situacija se mijenja kada na vlast dolazi Tutmozis III. koji je onda premjestio mumiju Tutmozisa I. u KV38, grobnicu koju je prije toga obnovio, što potvrđuje činjenica da je ova grobnica u arhitektonskom smislu slična KV34, odnosno grobnici Tutmozisa III. Za Tutmozisa I., nakon prebacivanja u KV38, izgrađen je novi sarkofag, te je s tim činom KV20 ostala grobnica Hatšepsut.⁴⁸

Kada govorimo o arhitekturi i tlocrtu, ova grobnica jako je izdužena, s ukupnom duljinom od 213 metara i vijugavim hodnicima, te prodire u zemlju do dubine od 97 metara. Nakon ulaza u grobnicu prostire se dugačak hodnik, zatim se nalazi nekoliko blokova stepenica, koje su se prostirale samo s lijeve strane, dok je s desne strane ostavljen slobodan prostor kako bi se sarkofag mogao prenijeti do grobne komore. Prodirući sve dublje u grobnicu prva veća prostorija je predvorje, nakon kojeg hodnik vodi do grobne komore s dvjema skladišnim prostorijama. Ono što je zanimljivo kod ove grobnice je to da se arhitektonski stil, u odnosu na prvi dio grobnice, mijenja prema grobnoj komori pa su

⁴⁶ N. Reeves, 1990, 13.

⁴⁷ N. Reeves, R. H. Wilkinson, 1996, 92.

⁴⁸ N. Reeves, R. H. Wilkinson, 1996, 92.

znanstvenici poput Romera, smatrali kako je predvorje ove grobnice prvotno bilo originalno zamišljeno kao grobna komora, a da je prava grobna komora naknadno dodana. Dekoracija grobnice KV20 poprilično je siromašna s obzirom na to da su zidovi grobnice bili nepovoljni za ukrašavanje. No, ipak je pronađena i dekoracija, kao što su kameni blokovi na kojima su prikazane ilustracije i crteži iz Knjige Amduata, koja je bila važan staroegipatski pogrebni tekst. Od grobnih predmeta, ističu se dva sarkofaga od kvarcita koji su pripadali Tutmozisu I. i Hatšepsut, koji su također bili ukrašeni sa tekstovima i ilustracijama iz Knjige Amduata. Iako je specifičnost ove grobnice upravo u tome što su u njoj počivala dva faraona, u njoj na kraju nisu pronađeni posmrtni ostaci ni Tutmozisa I., niti njegove kćeri Hatšepsut. Kao što je već navedeno, vjerojatni razlog tome je da su posmrtni ostaci Tutmozisa I. preneseni u KV38 za vrijeme vladavine Tutmozisa III., a tijelo Hatšepsut je u svakom slučaju u jednom trenu dislocirano.⁴⁹

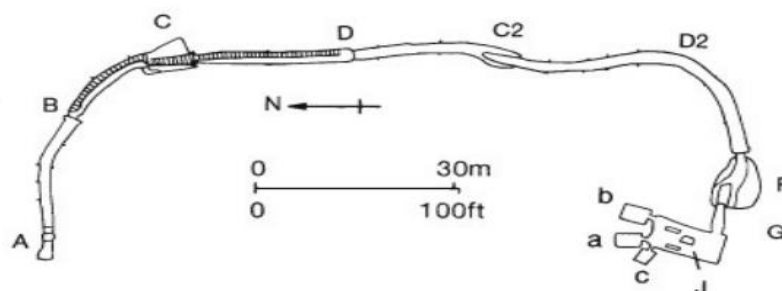

Slika 1. Tlocrt KV20 (N. Reeves, R. H. Wilkinson, 1996, 93.)

4.2.2. KV 38

KV 38 grobnica bila je posljednje počivalište faraona Tutmozisa I, a otkrio ju je arheolog Victor Loret 1899. godine. Kao što je ranije spomenuto, posmrtni ostaci Tutmozisa I. su vjerojatno bili premješteni u ovu grobnicu za vrijeme vladavine njegovog unuka Tutmozisa III. S obzirom na to da Tutmozis I. prema svemu sudeći nije biološki nasljednik

⁴⁹ N. Reeves, R. H. Wilkinson, 1996, 92-94.

prethodnih faraona iz XVIII. dinastije (pretpostavlja se da je oženio kćer faraona Amenhotepa I. te na taj način dospio na prijestolje), ima smisla da je ovaj faraon, kao prvi svoje krvne linije, onaj koji je započeo kopanje grobnice na novom području, a ne u nekropoli Dra Abu el-Naga, koja se nalazi nekoliko kilometara istočno od Doline kraljeva, gdje su pokopani faraoni XVII. dinastije i prvi faraoni XVIII. dinastije.⁵⁰

Nakon ulaza u grobnicu, smješten je prvi red stepenica, a nakon njih hodnik koji vodi do prve prostorije nepravilnog oblika, da bi nakon nje bio drugi red stepenica koji vodi do grobne komore koja je bila oblika kartuše, odnosno četverokuta sa zaobljenim kutovima, i koja je imala jednu skladišnu prostoriju. Na sredini grobne komore bio je smješten stup, koji je danas uništen, a strop je bio ukrašen sa žutim zvijezdama na tamnoplavoj podlozi, koje su imale značenje u egipatskom pogrebnom životu i za koje se vjerovalo da će pomoći u prijelazu u zagrobni život. Zidovi su bili ukrašeni s dekoracijom zvanom *khker-frieze* koja je prikazivala snopove trske obložene blatom, a koja je do danas izbledjela, te su također pronađeni komadići žbuke sa zida koji su sadržavali dijelove Knjige Amduata. Od grobnih predmeta pronađeni su sarkofag i fragmenti raznog posuđa, koji svojim izgledom također sugeriraju da je KV38 bila pripremljena za ponovno pokapanje Tutmozisa I, iako njegovo tijelo nije pronađeno u ovoj grobnici.⁵¹

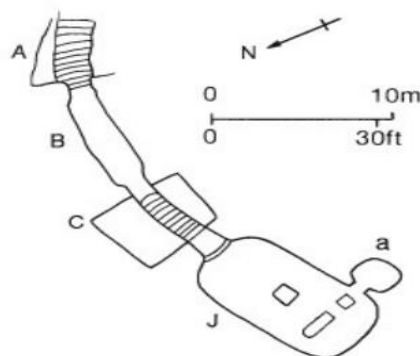

Slika 2. Tlocrt KV38 (N. Reeves, R. H. Wilkinson, 1996, 95.)

⁵⁰ C. H. Roehrig, 2016, 184.

⁵¹ N. Reeves, R. H. Wilkinson, 1996, 95.

4.2.3. KV 42

Grobnica KV 42, smještena je na južnom području istočnog dijela Doline kraljeva, u blizini grobnice Tutmozisa III. (KV 34). Grobnicu je otkrio francuski arheolog Victor Loret, ali je Howard Carter bio taj koji je prvi ušao u nju i to 1900. godine. Neki znanstvenici smatraju da je ova grobnica pripadala faraonu Tutmozisu II. ali to do sada nije potvrđeno, a postoji mogućnost da je grobnica KV 42 bila namijenjena ženi faraona Tutmozisa III. i majci Amenhotepa II., Hatšepsut-Meryetre, što dokazuje činjenica da je na ulazu u grobnicu pisalo njeno ime. Postoji mogućnost da je posmrtni ostatke svoje majke, Amenhotep II. pokopao u njegovu grobnicu, KV35. No, ipak u ovoj grobnici jesu pronađeni posmrtni ostaci, a radi se o drugim visokim dužnosnicima, poput upravitelja Tebe Sennuferu i njegovoj ženi Senetnay i njegovoj užoj obitelji.⁵²

Kada govorimo o arhitektonskom planu ove grobnice, ona je slična drugim faraonskim grobnicama, s manjim razlikama. Dakle i ova grobnica započinje ulazom, stepenicama i hodnicima koji vode do prve prostorije, predvorja. Zatim iz predvorja, kroz manji hodnik, dolazi se do glavne prostorije grobnice, grobne komore. Ono po čemu se razlikuje od prethodnih grobnica je to što nema „ritualno okno“ („ritual shaft“), ima manji broj stupova koji su sadržavali ukrase iz pogrebnih vjerskih knjiga, te ima manji broj bočnih skladišnih prostorija uz grobnu komoru.⁵³ Dekorativno, uočljive su sličnosti s grobnicom KV34, pa se od dekoracija ističu *khker-frieze* ukrasi i strop ukrašen zvijezdama. Od pogrebnih predmeta ističu se kameni sarkofag, po čijem se izgledu dalo zaključiti da nije bio korišten, ostaci sarkofaga drugih osoba koje su tu bile pokopane, keramičke posude te veliki broj posuda u bočnoj skladišnoj prostoriji. Predmeti koji dokazuju da su ovdje bili pokopani upravitelj Tebe,

⁵² N. Reeves, R. H. Wilkinson, 1996, 102.

⁵³ N. Reeves, R. H. Wilkinson, 1996, 102.

Sennufer i njegova bliža obitelj su vapnenačke posude i vaze na kojima su uklesana njihova imena.⁵⁴

4.2.4. KV 34

Grobnica Tutmozisa III., koju je 1898. otkrio arheolog Victor Loret, označena kao KV 34, smatrana je jednom od najljepših grobnica na području Doline kraljeva. To ne čudi s obzirom na to da je Tutmozis III. bio jedan od najznačajnijih faraona XVIII. dinastije. Osim toga, upravo je u vrijeme vladavine ovog faraona Dolina kraljeva definitivno zadobila značenje kraljevske nekropole.⁵⁵

Grobnica je bila smještena na južnom dijelu doline, te se u nju ulazilo pomoću ljestava. Iako ulaz u nju nije bio lak zadatak, to nije spriječilo pljačkaše da uzmu blago koje se u njoj nalazilo. Ulaskom u grobnicu nailazi se na dva niza stepenica i dva hodnika. Drugi hodnik, u koji se ulazilo nakon dviju stepenica i prvog hodnika, vodi u prostoriju koja je četverokutnog oblika, te se u stranoj literaturi to naziva „ritualno okno“ (*ritual shaft*). Ova prostorija je pronađena i u drugim grobnicama, te je imala više uloga, prije svega onu ritualnu vezanu uz evokaciju bogu Sokaru koja je služila kao zaštita faraonu na njegovom putu u zagrobni život. Naime, Sokar je u egipatskoj religiji bio bog pogrebnih običaja, čije se ime pojavljuje u Tekstovima piramida, te je prikazan kao bog s brodicom kojom su se prevozili mrtvi. Druga uloga prostorije je bila praktične prirode, a to je da bude fizička brana i prostor razdvajanja od ostalih prostorija.⁵⁶ Prostorija je ukrašena sa zvijezdama na stropu, te s „*khkher-frieze*“ dekoracijom. Sljedeća prostorija je predvorje, koja je bila asimetričnog oblika, također ukrašena zvijezdama, a u središtu prostorije nalazila su se dva stupa koji su

⁵⁴ N. Reeves, R. H. Wilkinson, 1996, 103.

⁵⁵ A. Siliotti, 2004, 30.

⁵⁶ A. Siliotti, 2004, 30.

bili ukrašeni s popisom 741 božanstva iz Knjige Amduata, što je jedinstvena dekoracija koja se ne nalazi u drugim grobnicama.⁵⁷

Nekoliko stepenica nakon predvorja slijedila je najveća prostorija u cijeloj grobnici, grobna komora. Grobna komora je ovalnog oblika, okružena sa četiri manje prostorije, dvije na obje strane, koje su služile za spremište faraonovih zagrobnih predmeta. U središtu prostorije nalaze se dva stupa ukrašena Litanijskim za boga Ra, važnim staroegipatskim pogrebnim tekstom koji se koristio u grobnicama faraona, a u kojem se opisuje sedamdeset i pet transformacija boga Ra na njegovom putu u zagrobni život. Jedan od neprepoznatljivijih crteža na stupovima je prikaz faraona kojeg doji božica Izida u obliku drveta. Zidovi grobne komore su bili ukrašeni s tekstovima iz Knjige Amduat, zbirke religijskih tekstova koja je podijeljena na dvanaest dijelova, što je simboliziralo dvanaest sati noći. Najvažniji pogrebni predmet koji je pronađen je zasigurno sarkofag, napravljen od crvenog kvarcita, te je na njemu uklesana božica Izida koja je predstavljala božicu majku i zaštitnicu faraona. Ostalih pogrebnih predmeta bilo je vrlo malo, te su to uglavnom bile drvene figurice i kosti životinja.⁵⁸

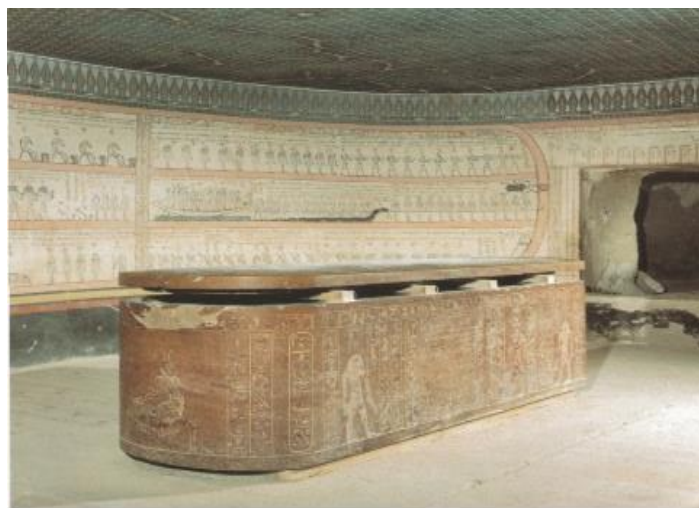

Slika 3. Sarkofag Tutmozisa III (N. Reeves, R. H. Wilkinson, 1996, 97.)

⁵⁷ N. Reeves, R. H. Wilkinson, 1996, 98.

⁵⁸ A. Siliotti, 2004, 30-31.

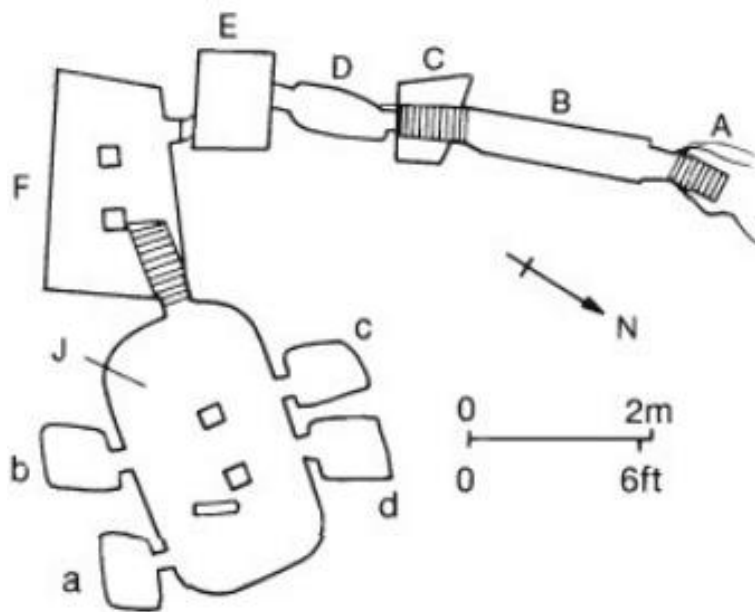

Slika 4. Tlocrt grobnice KV34 (N. Reeves, R. H. Wilkinson, 1996, 99.)

4.2.5. KV 35

Grobnica Amenhotepa II. ili KV 35 je, uz grobnicu Tutmozisa III., jedno od najvećih arhitektonskih dostignuća drevnih Egipćana. Također, ove dvije grobnice slične su i po strukturi, te načinu ukrašavanja. Dakle, ova grobnica započinje s dva niza stepenica i dva hodnika koji vode u prvu prostoriju, „ritualno okno“, koja u ovom slučaju nije ukrašena. Odmah pored nalazi se predvorje koje je imalo dva stupa. Nastavljajući s trećim po redu stubištem, te trećim hodnikom, slijedi dvorana sa šest stupova, na kojima je prikazan faraon uz najvažnija podzemna egipatska božanstva. Na prva dva stupa prikazan je faraon uz boga Ozirisa, koji je vrhovni bog zagrobnog svijeta, na druga dva stupa je faraon uz boga Anubisa, koji se povezuje uz pogrebne običaje i smrt i često se prikazuje u obliku čovjeka sa glavom psa, te uz božicu Hator, koja je bila božica majka, dok je na trećem paru stupova faraon prikazan samo uz božicu Hator. Zidovi ove dvorane su ukrašeni cijelim tekstovima iz Knjige

Amduat, koja je odijeljena na 12 poglavlja i tekst je iscrtan crvenom i crnom tintom, a strop je ukrašen sa crtežima zvijezda.⁵⁹

Na dvoranu sa šest stupova nadovezuje se grobna komora, u kojoj je pronađen crveni sarkofag od kvarcita koji je ukrašen sa motivom *udjat*, odnosno očima za koje se vjerovalo da pružaju zaštitu pokojniku, te sa crtežima faraona i Anubisa. Kada je 1898. godine arheolog Victor Loret otkrio grobnicu Amenhotepa II., u sarkofagu se još nalazila mumija faraona. Mumija je u grobnici ostala do 1928. godine kada je prebačena u Kairo.⁶⁰ Uz dvoranu šest stupova i uz grobnu komoru nalazile su se ukupno četiri bočne prostorije. U jednoj od bočnih prostorija, pronađeno je još devet sarkofaga zajedno s mumijama faraona. Mumije faraona XVIII. dinastije koje su pronađene u grobnici Amenhotepa II. su one Tutmozisa IV. i Amenhotepa III., koje su u ovu grobnicu prenesene za vrijeme 21. dinastije, najvjerojatnije kako bi ih se pokušalo zaštititi od krađe.⁶¹

Grobница Amenhotepa II. je, za razliku od grobnice Tutmozisa III., obilovala zagrobnim predmetima. U predvornoj prostoriji i grobnoj komori pronađene su velike drvene figure: figura zmije, figura Sekhmeta i shabti figura namijenjena za Webensenua, sina faraona Amenhotepa II, a isticala se i drvena glava krave. U četiri skladišne prostorije uz grobnu komoru pronađeno je isto tako mnoštvo predmeta. Ulaskom u grobnu komoru, prva skladišna prostorija s lijeve strane obilovala je zelenim glaziranim vazama i vazama koje se u stranoj literaturi nazivaju „*hes*“ vaze koje su korištene za vrijeme pogrebnih rituala. U drugoj skladišnoj prostoriji s lijeve strane pronađeni su ostaci velikih posuda koje su se koristile za skladištenje, krhotine keramike, te predmeti koji su se koristili za balzamiranje. U trećoj skladišnoj prostoriji, prvoj s desne strane, pronađeni su posmrtni ostaci tri osobe, te ostaci drvenih predmeta i drvenih ljesova, a u zadnjoj, četvrtoj skladišnoj prostoriji, kao što je

⁵⁹ F. Atiya, 2006, 15.

⁶⁰ A. Siliotti, 2004, 33.

⁶¹ A. Siliotti, 2004, 33.

spomenuto u prethodnom poglavlju, pronađeni su posmrtni ostaci devet osoba u sarkofazima.⁶²

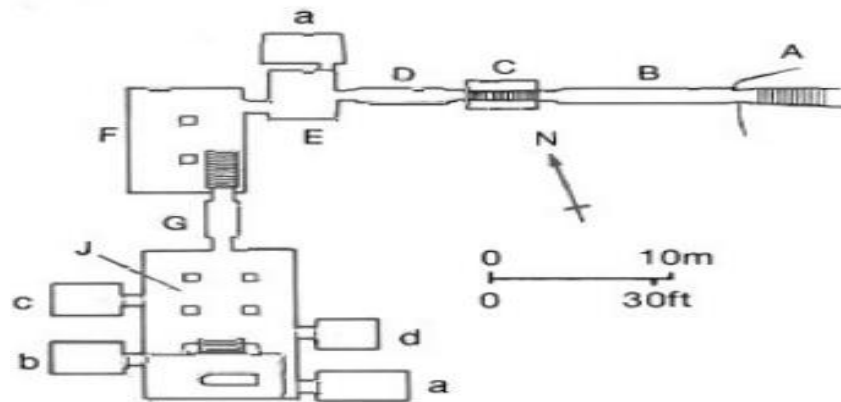

Slika 5. Tlocrt grobnice KV35, A - stubište, B - hodnik, C - stubište, D - hodnik, E - ritualno okno, F - predvorje, G - stubište, J - dvorana šest stupova i grobna komora, a, b, c, d - dodatne prostorije (N. Reeves, R. H. Wilkinson, 1996, 101.)

4.2.6. KV 43

KV 43 grobnica pripadala je faraonu Tutmozisu IV., a otkrio ju je Howard Carter 1903. godine. Nažalost, ova grobnica je teško pokradena, te su svi najvrjedniji predmeti odneseni. Grobnica je smještena na samom istoku Doline kraljeva i bila je zadnja grobnica smještena na tom položaju.⁶³

U arhitektonskom smislu, grobnica je vrlo složena, a prostorni plan je vrlo precizan. Nakon ulaza slijedi prvi red stepenica koji vodi do prvog, neukrašenog, hodnika koji je, kada je otkriven, bio pun komadića pogrebnih predmeta. Sljedeći red stepenica vodi do drugog hodnika, također neukrašenog, te do prostorije koja se u stranoj literaturi naziva „ritual shaft“ ili „well shaft“. Ova prostorija je ukrašena s raznim dekoracijama, poput crteža faraona s raznim zagrobnim božanstvima, dok je strop ukrašen s motivom zvijezda. Vrata ove

⁶² N. Reeves, R. H. Wilkinson, 1996, 100-103.

⁶³ N. Reeves, R. H. Wilkinson, 1996, 105.

prostorije, kao i vrata sljedeće prostorije, prve dvorane, bila su blokirana radi zaštite bogatih funerarnih predmeta koji su se zasigurno nekada nalazili u predvorju. Prva dvorana bila je neukrašena, te su nakon nje slijedile stepenice i prolaz do druge dvorane, odnosno predvorja. Predvorje je također bilo ukrašeno sa crtežima faraona s bogovima i sa zvijezdinim stropom. Ulazak u grobnu prostoriju isto tako je bio blokiran kamenjem, radi zaštite od krađe, ali grobna komora nije bila dekorirana.⁶⁴

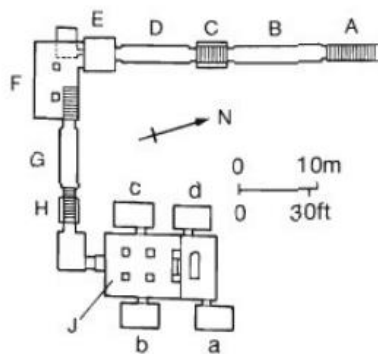

Slika 6. Tlocrt grobnice KV 43 (N. Reeves, R. H. Wilkinson, 1996, 103.)

4.2.7. WV22 – KV22

Grobnica KV 22, prva je smještena na zapadnom dijelu Doline kraljeva, pa se može označiti i kao WV (West Valley), te je najrazvijenija grobnica XVIII. dinastije sa zakrivljenom osi pružanja strukture. Ona je bila namijenjena faraonu Amenhotepu III., a već su je 1799. godine otkrili Napoleonovi inženjeri u sklopu njegove ekspedicije u Egiptu, no njihovo istraživanje grobnice bilo vrlo površno, što je ispravio Howard Carter koji je odradio temeljito arheološko istraživanje 1915. godine. Kada je Carter započeo sa čišćenjem ulaza grobnice naišao je na potok ispod ulaza u grobnicu, te je odmah na početku pronašao nekoliko

⁶⁴ N. Reeves, R. H. Wilkinson, 1996, 106.

predmeta, poput stopala shabti figurice kraljice Tiye, fragmente stakla i keramike, sve predmete koji su prethodni istraživači zanemarili.⁶⁵

Grobnica sadrži osnove arhitektonske elemente poput stepenica, hodnika, „ritualnog okna“, predvorja, grobne komore i bočnih skladišnih prostorija. No, smještaj grobnice na ovoj lokaciji, zapadu doline, utjecao je na to da grobnica sadrži određene promjene koje se uglavnom odnose na položaj prostorija, npr. položaj prostorije uz „ritualno okno“ i dodatak dviju velikih prostorija uz grobnu komoru koje nisu bile predviđene za skladištenje pogrebnih predmeta, već za pokop drugih osoba iz faraonovog života. Prva od tih prostorija smještena je u nastavku grobne komore Amenhotepa III., a bila je namijenjena njegovoj ženi Tiye, a druga prostorija, smještena s lijeve strane glavne grobne komore, bila je predviđena za njegovu kćer Sitanum.⁶⁶

Specifičnost ove grobnice je ta što je u njoj pronađen veliki broj funerarnih predmeta koji se sa svojim brojem može usporediti čak i sa Tutankamonovom grobnicom. Ipak većina predmeta je pronađena u fragmentima, od sarkofaga koji je prvi puta bio napravljen od granita, a ne od kvarcita, razno raznih drvenih figurica, dijelova namještaja i nakita do obuće i odjeće. Što se tiče dekoracija grobnice, „ritualno okno“ i predvorje bili su ukrašeni s prikazima faraona i raznih božanstava, a grobna komora je bila ukrašena i s dijelovima iz Knjige Amduat. Posebno se ističe prikaz Amenothepa III. s *ka* svoga oca Tutmozisa IV. što je, osim što je prikazivalo da su otac i sin bili vrlo bliski, značilo i da je Amenothep III. vidio svoga oca kao uzora u gradnji njegove grobnice.⁶⁷

⁶⁵ N. Reeves, R. H. Wilkinson, 1996, 110.

⁶⁶ N. Reeves, R. H. Wilkinson, 1996, 112.

⁶⁷ N. Reeves, R. H. Wilkinson, 1996, 113.

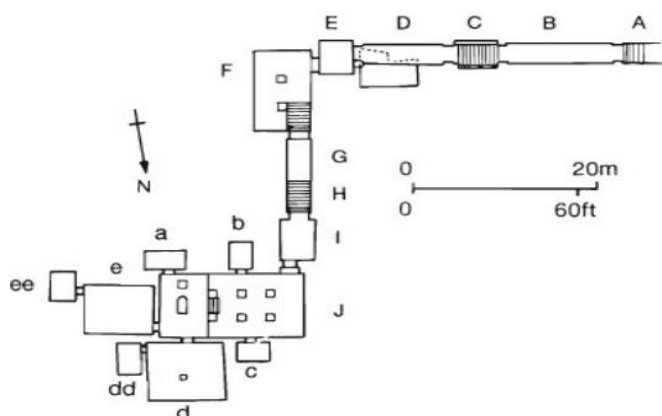

Slika 7. Tlocrt grobnice KV 22 (N. Reeves, R. H. Wilkinson, 1996, 113.)

4.2.8. KV 62

Tutankamonova grobnica ili KV 62, smještena u samom središtu Doline kraljeva, nekoliko metara pored grobnice Ramzesa VI., zasigurno je najpoznatija grobnica na području Doline kraljeva. Iako je vladavina faraona Tutankamona bila poprilično irelevantna, njegova grobnica je doživjela veliku slavu. Grobnicu je otkrio arheolog Howard Carter u studenom 1922. godine,⁶⁸ a istraživanja je financirao bogati zemljoposjednik lord Carnarvon. Nakon godina podržavanja potrage za grobnicama faraona, Carnarvon je bio spreman odustati, ali onda je na lokalitetu otkrivena kamena stepenica i dvoja vrata grobnice Tutankamona.⁶⁹ Sama struktura grobnice predstavljala je tipičnu strukturu za XVIII. dinastiju, odnosno imala je stepenice i hodnik koji vode do predvorja, iza kojeg slijedi grobna komora. Kao i kod drugih grobnica, i ova sadrži dodatne prostorije, od kojih se jedna nalazi pored predvorja, a druga, puno važnija, nalazi se pored grobne komore te ju je Carter nazvao „Riznicom“. Ono po čemu se grobnica Tutankamona razlikuje od prethodnih, činjenica je da je manjih dimenzija i slabije ukrašena (u grobnici je dekorirana samo grobna komora). Zidovi do grobne komore, u

⁶⁸ A. Siliotti, 2004, 34.

⁶⁹ R. Rossi, 2013, 10.

hodniku i predvorju, ostali su goli. No, grobnica je po grobnim predmetima koji su pronađeni izuzetno bogata, jer je ostala gotovo netaknuta do njenog samog otkrića.⁷⁰

Nakon što su istraživači probili druga vrata, došli su do pretkomore, koja je obilovala raznim predmetima poput zlatnih nosila, kipova, škrinja, sanduka, kreveta, stolica, vaza itd. Na većini artefakata nalazio se pečat faraona, što je potvrdilo da se radi o Tutankamonovoj grobnici. Prvi predmeti iz predvorja bile su posude koje su bile napravljene od alabastera. Jedna od tih posuda imala je motiv lotosa koji je simbolizirao vječni život te su na njoj čak bili napisani podaci poput datuma rođenja faraona.⁷¹ Od predmeta iz grobnice osobito se ističe Tutankamonovo prijestolje koje je najprepoznatljiviji predmet uz zlatnu masku koja je pronađena u grobnoj komori.⁷² Prijestolje je napravljeno od drveta, ali je prekriveno zlatom i dragim kamenjem, te se na njemu nalazi prizor faraona Tutankamona i njegove žene Ankhesenamun, a uz njih je prikazan solarni disk kao oblik Atonovog kulta. Također su u pretkomori pronađene čak četiri kraljevske kočije, tri ritualna ležaja, dvije figure čuvara koji su bili u prirodnoj veličini, te mnogo drugih predmeta poput sanduka sa faraonovom odjećom i posuda s raznim namirnicama.⁷³

Kada je Carter ušao u grobnu komoru, pred njim se nalazio sarkofag od kvarcita koji je bio sastavljen od još tri antropomorfna lijesa, koji su se nalazili jedan u drugome, te na kraju i same mumije. Prvi lijes je bio najveći, izrađen od drveta, te je na njemu ucrtan reljef faraona sa prekrštenim rukama u kojima drži žezlo i bič koji su bili simboli boga Ozirisa. Drugi lijes je bio nešto manji, ali ljepši od prvoga, a također je bio napravljen od drveta. Treći lijes je bio od čistog zlata, te se u njemu nalazila mumija na kojoj je bilo stotinjak amajlija i veliki broj nakita, te je na glavi imala zlatnu masku koja je bila ukrašena s poludragim

⁷⁰ A. Siliotti, 2004, 34.

⁷¹ O. Nuebert, 1977, 150.

⁷² A. Siliotti, 2004, 36.

⁷³ N. Reeves, R. H. Wilkinson, 1996, 123.

kamenjima i obojenim staklom.⁷⁴ Oko vrata Tutankamonove mumije pronađena je zlatna amajlija, koja ima oblik uraeusa, tj. svete kobre, zaštitnice faraonovog dostojanstva.⁷⁵

U bočnoj prostoriji grobne komore koja je nazvana „Riznica“ pronađeno je mnoštvo pogrebnih artefakta. Među njima ističu se plovila, od kojih su neki bili obredni čamci, a neki su korišteni za plovidbu na rijeci. Najveći predmet bio je sanduk od pozlaćenog drva u kojem su pronađene kanopske žare, a uz njega pronađen je i veliki broj škrinja s raznim prilozima poput ulja, tamjana, posudicama, te kip boga Anubisa koji je bio postavljen na škrinju.⁷⁶

Zanimljiva je činjenica da je Tutankamonova grobnica preživjela najmanje dva pokušaja krađe. Oba pokušaja su se dogodila neposredno nakon što je faraon pokopan, te se smatra da su za to bili odgovorni oni koji su prisustvovali pogrebnim ritualima. Za vrijeme prve krađe pljačkaši su došli do predvorja, ali su ubrzo otkriveni. Nakon ove krađe materijali iz hodnika su premješteni, a hodnik je zatrpan kamenjem. Taj postupak je otežao drugu pljačku, koja se dogodila ubrzo nakon prve, ali su se pljačkaši uspjeli probiti te su ukrali nakit. No, brzo su uhvaćeni i svi ukradeni artefakti su vraćeni na mjesto, a sama mumija faraona je u oba pokušaja ostala netaknuta.⁷⁷



Slika 8. Carter istražuje grobnicu Tutankamona (S J. Allen, H. Burton, 2006, 56.)

⁷⁴ A. Siliotti, 1999, 102.

⁷⁵ A. Siliotti, 1999, 212.

⁷⁶ A. Siliotti, 1999, 99-100.

⁷⁷ N. Reeves, R. H. Wilkinson, 1996, 125.

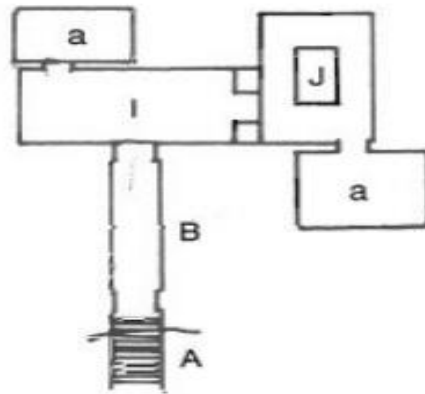

Slika 9. Tlocrt grobnice KV62 (N. Reeves, R. H. Wilkinson, 1996, 122.)

4.2.9. WV 23 – KV23

Ayovu grobnicu, označenu kao WV 23 jer je smještena u zapadnom dijelu doline, otkrio je 1816. arheolog Giovanni Belzoni.⁷⁸ Ova grobnica bila je metom mnogih krađa kroz povijest, pa je zbog toga u vrijeme njenog otkrića bila siromašna artefaktima. Specifična je po tome što je linearne arhitektonske strukture što je više bilo karakteristično za grobnice XX., a ne XVIII. dinastije.⁷⁹ Nakon ulaza u grobnicu nalaze se dvoje stepenice i dva hodnika koji vode do predvorja, grobne komore i jedne dodatne prostorije.

Zidovi grobne komore ukrašeni su tekstovima i prikazima iz Knjige Amduat, a na jednoj od slika može se vidjeti prikaz božanstva Khepri koje je solarno božanstvo prikazano na svojem solarnom brodu s drugim božanstvima poput Ozirisa (vrhovni bog zagrobnog svijeta) i Nut (božica neba). Veliki broj dekoracija je sličan onima u grobnici Tutankamona, jer su obje grobnice dekorirane u razmaku od nekoliko godina. Tako je na jednom od zidova u grobnoj komori prikazano dvanaest majmuna, koji su simbolizirali dvanaest noćnih sati te su bili važni za prelazak u zagrobni život. Ipak, ističe se jako lijepa scena koja prikazuje lov na

⁷⁸ R. H. Wilkinson, K. R. Weeks, 2016, 197.

⁷⁹ A. Siliotti, 2004, 45.

pticu koja nije pronađena u nijednoj drugoj grobnici.⁸⁰ Od pogrebnih predmeta pronađeni su dijelovi sarkofaga, fragmentirane drvene figurice i komadi keramike.⁸¹

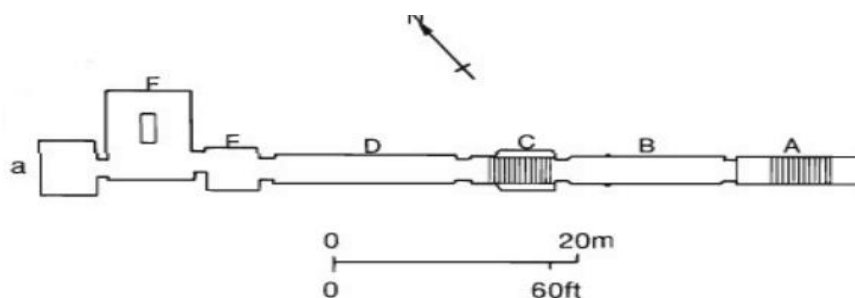

Slika 10. Tlocrt grobnice WV 23 (N. Reeves, R. H. Wilkinson, 1996, 129.)

4.2.10. KV 57

Grobnica KV57 otkrivena je 1908. godine i pripadala je faraonu Horemhebu, zadnjem faraonu XVIII. egipatske dinastije. Iako formalno pripada toj dinastiji, ovog faraona možemo smatrati i prijelaznim faraonom između XVIII. i XIX. dinastije, a neki čak smatraju kako je ovo zapravo prva grobnica XIX. dinastije, što se može primijetiti i promjenama u izgledu njegove grobnice.⁸² U ovoj grobnici uvedene su inovacije koje do tog trenutka nisu pronađene u nijednoj grobnici XVIII. dinastije: oštri zavoji zamijenjeni su ravnom osi kroz cijelu grobnicu, uvedeni su reljefi umjesto slikanja po zidovima, te se prvi puta pojavljuju pogrebni tekstovi iz Knjige vrata, umjesto iz Knjige Amduata.⁸³ Primarni pogrebni predmet u grobnici KV 57 je crveni sarkofag od kvarcita, koji je pronađen otvoren, te mu je poklopac bio razbijen. U njemu su pronađene kosti više osoba, te nije bilo moguće otkriti koji su posmrtni ostaci pripadali faraonu Horemhebu.⁸⁴

⁸⁰A. Siliotti, 2004, 45.

⁸¹N. Reeves, R. H. Wilkinson, 1996, 129.

⁸²A. Siliotti, 2004, 47.

⁸³N. Reeves, R. H. Wilkinson, 1996, 131-132.

⁸⁴A. Siliotti, 2004, 48.

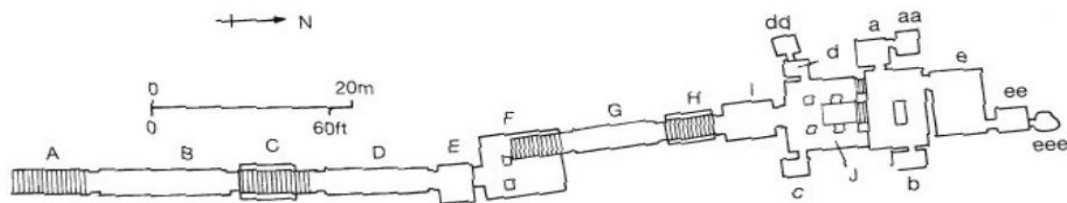

Slika 11. Tlocrt grobnice KV57 (N. Reeves, R. H. Wilkinson, 1996, 131.)

5. RAZVITAK GROBNICA FARAONA XVIII. DINASTIJE U DOLINI KRALJEVA

Grobnice Doline kraljeva razvijale su se i mijenjale tijekom godina vladanja faraona XVIII. dinastije. Nijedna grobnica XVIII. dinastije nije ista, odnosno svaka sadrži određenu originalnu komponentu. Od prve do zadnje grobnice XVIII. dinastije primjetne su određene sveukupne promjene: ranije grobnice su bile siromašnije dekoracijama i predmetima, u arhitektonskom smislu dolazi do promjene pružanja osi strukture grobnica, izmjenjuju se različite dekoracije, religijski tekstovi i pogrebni predmeti. Sukladno tome, razvoj grobnica na području Doline kraljeva dijeli se na tri osnovne faze: rana faza razvoja koju karakteriziraju zakrivljene osi pružanja grobnice, a najbolji primjer je grobnica KV 35. Zatim se javlja srednja faza u kojoj postoji ravna os pružanja, međutim u središtu grobnice dolazi do pomaka smjera osi za nekoliko stupnjeva, a dublje u grobnici opet se vraća na prvotnu os, a najbolji primjer je KV 57. Treću ili kasnu fazu karakterizira potpuno ravna os što se odnosi na sam kraj XVIII. dinastije, a primjenjuje se tijekom XIX. i pogotovo XX. dinastije.⁸⁵ Ipak, sve grobnice imaju određene zajedničke elemente, pa je tako svaka grobnica imala silazne hodnike, te glavnu prostoriju, odnosno grobnu komoru.⁸⁶

Što se tiče dekoracija grobnica, svi ukrasi faraonskih grobnica bili su vezani isključivo za zagrobni život, a ne za svakodnevni život ili scene iz njihovog života. Tekstovi i crteži

⁸⁵ N. Reeves, R. H. Wilkinson, 1996, 25.

⁸⁶ A. Siliotti, 2004, 26.

služili su kao priprema za faraona kako bi mogao uspješno prijeći u zagrobni život. Ono što je zajedničko svim grobnicama XVIII. dinastije je to što su svi tekstovi bili preuzeti, a crteži nadahnuti, egipatskim religijskim tekstovima poput Knjige Amduat, Knjige vrata, Litanije za boga Ra, Knjige mrtvih. Od nabrojanih tekstova, za vrijeme XVIII. dinastije najviše se koristila Knjiga Amduat koja je i najstarija. Litanija za boga Ra se pojavljuje samo jednom tijekom XVIII. dinastije u grobnici Tutmozisa III. na stupovima u grobnoj komori. Knjiga mrtvih pojavljuje se u grobnici faraona Aya, a Knjiga vrata, prvi puta se javlja na samom kraju XVIII. dinastije u grobnici Horemheba. S obzirom na to da su ranije grobnice bile siromašnije dekoracijama, grobnica bi se oslikavala tek nakon iskopavanja prostorija, a s kasnijim grobnicama s bogatijim dekoracijama grobnice su se oslikavale paralelno s iskopavanjem. Zanimljiva je činjenica da se u Dolini kraljeva koristilo samo šest boja, a to su crna, crvena, plava, žuta, bijela i zelena.⁸⁷

Kao što je ranije spomenuto, najstarije grobnice XVIII. dinastije su bile siromašnije dekoracijama koje su se koristile samo u grobnoj komori. U prvim grobnicama, kao što su KV 20 i KV 38, dekoracije su najprimitivnije, te su tako ostali sačuvani odlomci Knjige Amduat na blokovima kamena, ili na izbljedjelim zidovima. Najčešći dekoracijski motiv u grobnicama je „*khkher-frieze*“, odnosno prikaz snopova trske ukrašene bojama, te motiv žutih zvijezda na tamnoplavom nebu. Kao i u arhitekturi, tako i u dekoraciji grobnica Tutmozisa III. bila je prekretnica, u kojoj su dekoracije dosta opsežnije, a počinju se ukrašavati, uz grobni komoru, predvorje i „ritualna okna“, te se prvi puta u pojavljuju tekstovi iz Litanija za boga Ra. Sredinom vladavine XVIII. dinastije prvi puta pojavljuju se crteži likova bogova zagrobnog života zajedno s faraonom, a takva vrsta crteža koristiti će se i u većini ostalih grobnica. Prvi puta u grobnici Tutmozisa III. prikazana je božanska osoba, ali u polu-antropomorfnom obliku, a u sljedećoj grobnici, onoj Amenohotepa II. pojavljuju se prikazi

⁸⁷ N. Reeves, R. H. Wilkinson, 1996, 33.

bogova u antropomorfnom obliku. U nekim grobnicama su prikazi s bogovima bili u grobnoj komori, a u nekima su se oni pojavljivali u drugim prostorijama poput predvorja. U Tutankamonovoj grobnici prvi puta se može vidjeti vrlo neobična scena za faraonske grobnice, a to je prikaz faraona Aya koji izvodi ritual otvaranja usta na mumiji faraona Tutankamona, a taj je prikaz iznimka jer u faraonskim grobnicama nije bio običaj prikazivati scene iz pravog života. U zadnjim grobnicama XVIII. dinastije pojavljuju se još veće novine, a to su novi religijski tekstovi koji su ukrašavali zidove, te nove tehnike ukrašavanja. Tako se u grobnici Horemheba može prvi puta vidjeti ukrašavanje sa reljefom, a samo slikanje se koristilo samo na stropu i kada se grobnica trebala što prije dovršiti.⁸⁸

O predmetima u grobnicama Doline kraljeva može se govoriti na temelju onoga što je ostalo sačuvano, s obzirom na to da su grobnice višestruko pljačkane još od vremena antike. Najbolji ostaci pogrebnih predmeta su iz grobnice Tutankamona pa prema tim nalazima može se pretpostaviti koji su predmeti bili dio grobnica. Ipak, ostaci manjeg dijela takvih predmeta mogu se pronaći i u grobnici Tutmozisa III., Amenohotepa II., Tutmozisa IV. i Horemheba.⁸⁹

Najznačajniji pogrebni predmet svake grobnice bio je sarkofag koji je u većem dijelu XVIII. dinastije bio od kvarcita, a zatim od granita. S obzirom na nalaze iz Tutankamonove grobnice može se pretpostaviti da je uobičajena praksa bila da je sarkofag ispunjen sa još nekoliko ljesova, nekih od drveta, a nekih od zlata, te da su oni bili antropomorfizirani. Sarkofag je na početku XVIII. dinastije bio oblika kartuše, sa zaobljenim kutovima, a pri kraju dinastije sarkofazi su pravokutni, ukrašeni s „cavetto“ vijencem, koji se često koristio i za ukrašavanje zgrada ili namještaja. Iz razdoblja XVIII. dinastije pronađen je veliki broj pogrebnih predmeta iz svakodnevnog života faraona poput posuđa, vaza, nakita, odjeće, namještaja, oružja. Oni su služili kako bi se faraonu osigurala udobnost i u drugome životu.

⁸⁸ C. H. Roehrig, 2016, 157.

⁸⁹ N. Reeves, R. H. Wilkinson, 1996, 38.

Osim svakodnevnih predmeta i sarkofaga, bili su važni i ritualni predmeti, koji su najviše služili kao zaštita za faraona, ili su bili vezani za neku drugu svrhu, a neki od tih su: kipovi bogova, *shabti* figurice, amuleti, određene vrste namještaja poput Ozirisovog kreveta itd.⁹⁰

Od kipova bogova dvadesetak ih je pronađeno u Tutankamonovoj grobnici, od koji se najviše ističe kip Anubisa, a fragmenti kipova mogu se pronaći i u grobnici Amenhotepa II. i Horemheba. U Tutankamonovoj grobnici pronađeno je stotinjak amuleta, a radi se o vrsti nakita koja je često bila omotana oko mumije. Postojale su razne vrste, poput amuleta s prikazima ljudskih dijelova tijela, s biljnim prikazima, s arhitektonskim oblicima, s astrološkim oblicima, itd.⁹¹ Još jedan takav predmet bile su *shabti* figurice koje su bile izrađene od kamena, keramike ili drveta. *Shabti* figurice mijenjale su svoj izgled i svrhu za vrijeme vladavine faraona XVIII. dinastije. Prvotno su *shabti* figurice prikazivale samog faraona, a one koje su pronađene su od Amozisa I., te od Hatšepsut. U grobnici Amenhotepa II. pronađeno je čak osamdeset figurica koje su u ruci držale *ankh*, odnosno egipatski simbol besmrtnosti. U grobnici Tutmozisa IV, *shabti* figurice dobivaju novu svrhu koja je bila da budu sluge faraonu u pogrebnom životu, a ta praksa se nastavlja i za narednih faraona pa je tako u Tutankamonovoj grobnici pronađeno najviše *shabti* figurica. Još jedan zanimljivi predmet koji je pronađen u Tutankamonovoj grobnici je brod, odnosno nekoliko njih, koji su imali simboličko značenje prevoženja faraona u zagrobni život. Fragmenti brodova također su pronađeni i u drugim grobnicama, od Tutmozisa III., Amenohotepa II i Horemheba.⁹²

Bogovi su neizostavan dio života starih Egipćana koji su bili mnogobošci te su vjerovali u stotinjak bogova. Za Dolinu kraljeva, kao područje grobnica, vežu se bogovi koji su povezani sa zagrobnim životom, poput Ozirisa, Ra, Horusa i Anubisa, te drugih bogova kao što su božica Hator, Nut i Izida. Prvo prikazivanje božanske osobe je u grobnici

⁹⁰ N. Reeves, R. H. Wilkinson, 1966, 40-43.

⁹¹ M. Tomorad, 2016, 309.

⁹² C. Price, 2016, 278-280.

Tutmozisa III., u kojoj je prikazana božica Izida u polu antropomorfiziranom obliku drveta. U grobnici Amenhotepa prvi puta mogu se vidjeti potpuno antropomorfizirani prikazi bogova i na crtežima i u obliku figurica, a od tog trena crteži bogova pojavljuju se u svim grobnicama, u različitim prostorijama.⁹³

Egipatska mitologija veoma je kompleksna, pa su tako drevni Egipćani XVIII. dinastije zadržali neka vjerovanja i rituale iz Starog i Srednjeg kraljevstva, ali su dodali i neke novosti. To je rezultiralo time da su vjerovanja za vrijeme XVIII. dinastije, što se tiče pogrebnog svijeta, neobična kombinacija ideja povezanosti mrtvog faraona s bogom Ra i s bogom Ozirisom, koji su često zamijenjeni jedan sa drugim. Ipak glavni cilj koji stoji iza prikazivanja bogova u grobnicama, korištenja religijskih tekstova, i sveukupne simbolike je da faraon uspješno prijeđe u zagrobni život, te da na kraju postane jedno s bogovima, odnosno s čitavim svemirom, a da zadrži individualnost kao polubožanska osoba, koju će obični ljudi nastaviti štovati.⁹⁴

⁹³ N. Reeves, R. H. Wilkinson, 1996, 46-47.

⁹⁴ N. Reeves, R. H. Wilkinson, 1996, 47.

6. ZAKLJUČAK

Dolaskom na vlast Amozisa I. završio je period Drugog prijelaznog razdoblja, a započela je vladavina XVIII. dinastije koja je trajala od 1552. g. pr. Kr. do 1295. g. pr. Krista. Ujedno je dolaskom te dinastije na vlast započelo i novo veliko razdoblje, ono Novoga kraljevstva, koje je označavalo jedno od najprosperitetnijih perioda u povijesti drevnoga Egipta. Vladavina ovih velikih faraona rezultirala je mnogim velikim postignućima kao što su: pobjeda nad Hiksima, ponovno ujedinjenje teritorija, gospodarski procvat, širenje teritorija, uspostava diplomatskih veza itd. Veliki uspjesi odrazili su se i na njihove graditeljske pothvate, što je posljedično značilo i gradnju velikih i bogatih grobnica faraona.

Egipćanima je vjerovanje u zagrobni život bilo od velike važnosti, te su zbog toga razvili cijeli niz postupaka i procedura koje su se provodile nakon smrti, a posebna se važnost pridavala pokopima faraona koji su bili štovani gotovo kao i sami bogovi. Najvažniji postupak bila je mumifikacija, priprema tijela za pokop, a osim mumifikacije bilo je važno i prilaganje zagrobnih predmeta. Tijekom XVIII. dinastije u najvećem broju su to bili predmeti za svakodnevnu upotrebu kao što su nakit, odjeća, obuća, razne posude različitih namjena itd. Također, vrste grobnica su se razvijale i mijenjale tijekom povijesti drevnog Egipta. Tako su se najprije u preddinastičkom periodu koriste obične rupe u zemlji, u dinastičkom periodu pokojnici su se pokapali u mastabe, tijekom Starog kraljevstva faraoni su pokapani u piramide, a tijekom Novog kraljevstva pokapanja su vršena u pećinskim grobovima odnosno grobovima usječenima u kamen.

Dolina kraljeva kompleks je grobnica drevnih Egipćana smještenih na zapadnoj obali Nila u blizini prijestolnice Tebe, a svoj vrhunac doživjela je upravo za vrijeme XVIII. egipatske dinastije. Kompleks je podijeljen na dva ogranka, istočni i zapadni, s time da je na istočnom djelu smještena većina grobnica. Sve grobnice faraona su imale svoje zajedničke elemente

poput dugih silaznih hodnika te grobne komore. Od početka XVIII. dinastije do njenog kraja, grobnice Doline kraljeva su evoluirale. Tako su prve grobnice najprimitivnije, s najmanje dekoracija, zakrivljenih hodnika, a one kasnije su bogatije dekoracijama, materijalnim ostacima, te dolazi do promjene pružanja osi struktura grobnica i izmjene religijskih tekstova. Dekoracija grobnica bila je vezana za zagrobni život, odnosno za religijske tekstove poput Knjige Amduat, Knjige vrata, Litanije za boga Ra i Knjige mrtvih, a prikazivanje svakodnevnog života nije bilo uobičajeno. Najčešći dekoracijski motivi bili su *khekher-frieze* i zvjezdano nebo. Što se tiče pogrebnih predmeta, najveći broj predmeta su bili oni namijenjeni za svakodnevnu upotrebu poput nakita, odjeće, obuće i namještaja. Osim svakodnevnih predmeta, važni su predmeti koji su imali ritualnu svrhu, poput raznih kipova bogova, *shabti* figurica, amuleta itd. Ipak, najznačajniji predmet bio je sarkofag koji je pronađen u gotovo svim spomenutim grobnicama.

Prekretnica u razvoju grobnica je grobnica Tutmozisa III. koja je u arhitektonskom i dekoracijskom smislu odskočila od prethodnih. Ipak, najpoznatija grobnica Doline kraljeva zasigurno je Tutankamonova grobnica koja je ostala skrivena od pljačkaša, te je ostavila najbogatiju materijalnu ostavštinu. U njoj je pronađeno stotinjak predmeta, pomoću kojih možemo pretpostaviti kakav arsenal predmeta se nalazio i u drugim grobnicama koje su pokradene. Zadnje dvije grobnice XVIII. dinastije, koje su pripadale faraonima Ayu i Horemhebu, uvode dekoracijske i arhitektonske novine, koje će biti karakteristične za XIX. i XX. dinastiju.

Dolina kraljeva tijekom XVIII. dinastije definitivno je za sobom ostavila bogatu materijalnu ostavštinu. Grobnice faraona su važan fizički materijalni ostatak i svjedok bogate povijesti drevnih Egipćana. Iako je mnogo toga pronađeno, zasigurno ima još prostora za istraživanje i potragu za skrivenim grobnicama, ali i povezivanje vlasništva određenih grobnica.

7. SAŽETAK

Osamnaesta egipatska dinastija jedna je od najznačajnijih egipatskih dinastija. Faraoni ove dinastije su doprinijeli gospodarstvu, širenju teritorija države, graditeljstvu, a iza njih je ostala bogata materijalna ostavština. Dolina kraljeva je kompleks grobnica koji se nalazi na zapadnoj strani Nila uz prijestolnicu Tebu. U prvom djelu rada fokus je na povijesnom pregledu drevnog Egipta tijekom XVIII. dinastije, koji će dati povijesni kontekst. Drugi dio rada obrađuje egipatske rituale i pogrebne običaje, te vrste egipatskih grobnica. Treći dio rada fokusiran je na same grobnice XVIII. dinastije u Dolini kraljeva, njihov položaj, arhitekturu, dekoracije i mitologiju, te sam razvoj grobnica kroz godine vladanja faraona.

Ključne riječi: Dolina kraljeva, drevni Egipat, Osamnaesta dinastija, Tutankamonova grobnica

8. SUMMARY

Valley of the Kings during the Eighteenth Egyptian Dynasty

The eighteenth Egyptian dynasty is one of the most important Egyptian dynasties. The pharaohs of this dynasty contributed to the economy, the expansion of the state's territory, construction, and they left behind a rich material legacy. The Valley of the Kings is a complex of tombs located on the west side of the Nile, near the capital Thebes. In the first part of this paper, the focus is on the overview of history of ancient Egypt during the XVIII dynasty, which will provide historical context. The second part of the paper deals with Egyptian rituals, funeral customs, and types of Egyptian tombs. The third part of the paper is focused on the tombs of the XVIII dynasty located at the Valley of the Kings, their location, architecture, decoration and mythology, and the development of the tombs during the years of the pharaohs' reign.

Key words: Valley of the kings, ancient Egypt, Eighteenth dynasty, Tutankhamun's tomb

9. LITERATURA

- G. Agnese – M. Re, 2006, *Drevni Egipat – umjetnost i arheologija*, Zagreb: Mozaik knjiga, 2006.
- F. Atiya, 2006, *Valley of the Kings*, Cairo: American University in Cairo Press, 2006.
- B. M. Brian, 2000., The 18th Dynasty before the Amarna Period, *The Oxford History of Ancient Egypt*, ur. I. Shaw, New York - Oxford: Oxford University Press, 2000, 209-256.
- A. Dodson, 2016, *The Royal Tombs of Ancient Egypt*, Barnsley: Pen and Sword Books, 2016.
- R. A. Gabriel, 2009, *Thutmose III: The Military Biography of Egypt's Greatest Warrior King*, Washington: Potomac Books, Inc, 2009.
- Herodot, *Povijest*, preveo Dubravko Škiljan, Zagreb: Matica hrvatska, 2000.
- E. Hornung, 1999, *History of Ancient Egypt*, Ithaca, New York: Cornell University Press, 1999.
- O. Nuebert, 1977, *Tutankhamun – kralj u zlatnim kovčezima*, Zagreb: Stvarnost, 1977.
- C. Price, 2016., Other tomb goods, *The Oxford Handbook of the Valley of the Kings*, ur. R. H. Wilkinson - K. R. Weeks, Oxford: Oxford University Press, 2016, 274-289.
- Povijest*, sv. 2: Egipat i antička Grčka, Europapress holding, Pioltello, 2007.
- N. Reeves - R. H. Wilkinson, 1996, *The Complete Valley of the Kings: Tombs and Treasures of Ancient Egypt's Royal Burial Site*, London: Thames and Hudson, 1996.
- M. Rice, 2002, *Who's who in Ancient Egypt*, New York: Routledge, 2002.
- R. Rossi, 2013, *Tutankhamun – Otkriće grobnice*, Zagreb, 2013.
- C. H. Roehrig, 2016., Royal tombs of the Eighteen dynasty, *The Oxford Handbook of the Valley of the Kings*, ur. R. H. Wilkinson - K. R. Weeks, Oxford: Oxford University Press, 2016, 183-199.
- A. Siliotti, 2004, *Valley of the Kings*, Milano: White Star, 2008.
- A. Siliotti, 1999, *Egipat: hramovi, ljudi i bogovi*, Zagreb: Mozaik knjiga, 1999.
- S. Snape, 2011, *Ancient Egyptian Tombs: The Culture of Life and Death*, John Wiley & Sons, 2011.
- M. Tomorad, 2016, *Staroegipatska civilizacija, sv. 1: Povijest i kultura starog Egipta*, Zagreb: Sveučilište u Zagrebu – Hrvatski studiji, 2016.
- I. Uranić, 2002, *Stari Egipat – povijest, književnost i umjetnost drevnih Egipćana*, Zagreb: Školska knjiga, 2002.
- W. Westendorf, 1969, *Drevni Egipat*, Rijeka: Otokar Keršovani, 1969.